

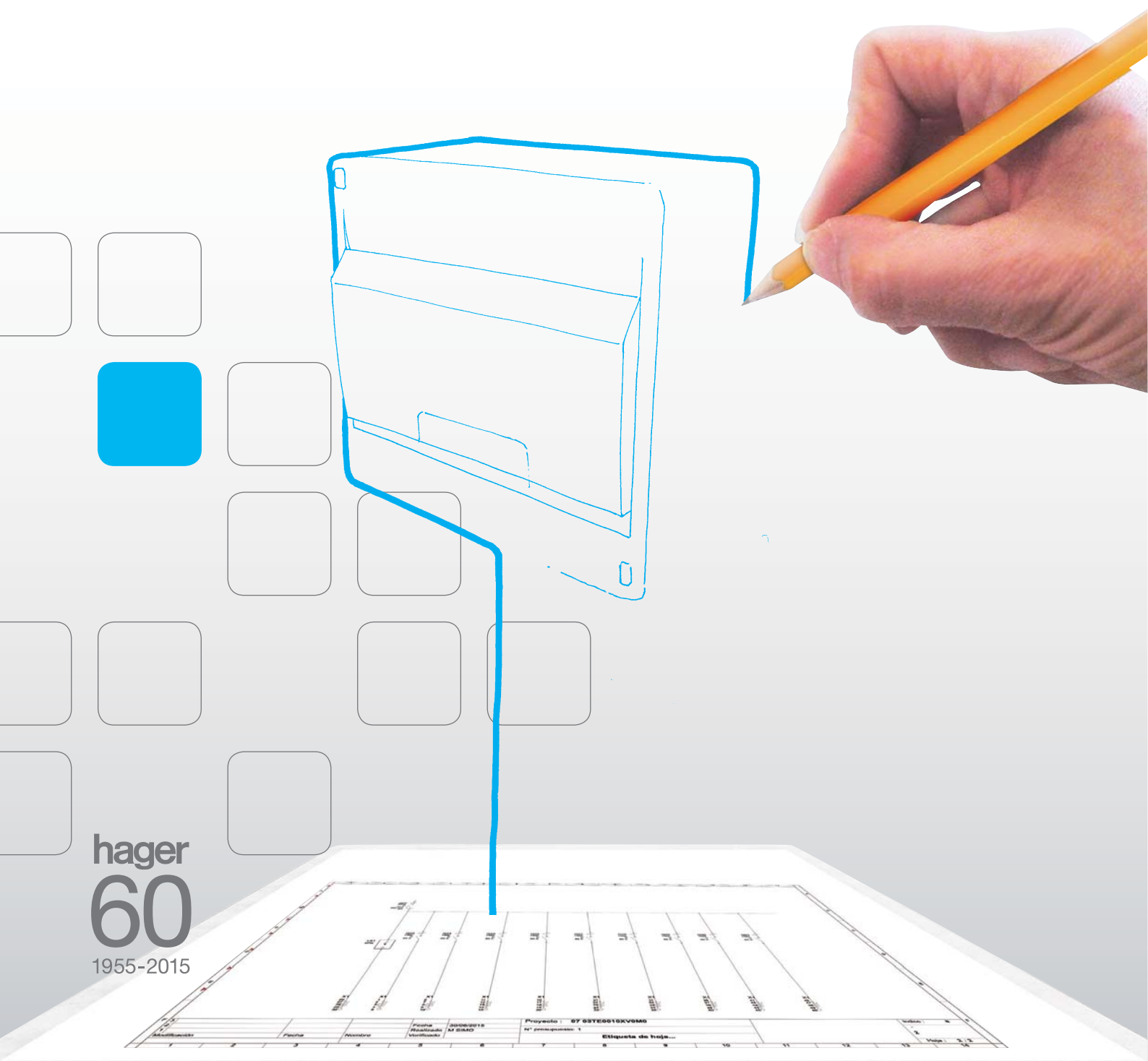

КОСМОС. Совершенный

Новые щиты COSMOS серий VR и VD



hager
60
1955-2015

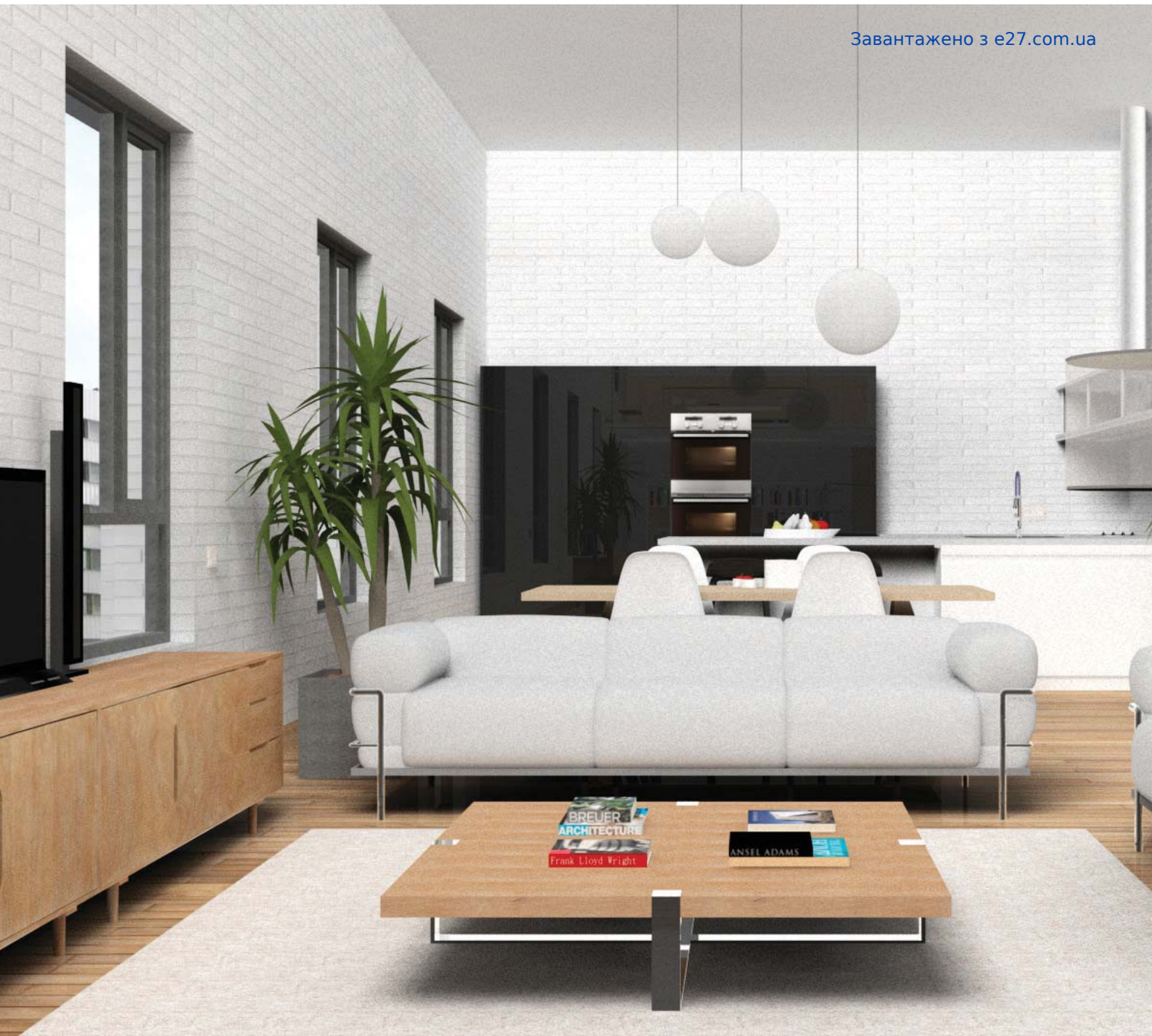

Для дома, для квартиры, для ремонта

Жилые комплексы, небольшие
офисные здания, учреждения
здравоохранения.

Гостиничные номера



...в качестве вспомогательного распределительного щита



...в качестве терминального распределительного щита

НОВИНКА

Стильная простота Новые квартирные щиты COSMOS

Простота не означает неудобство. В большинстве случаев Ваши требования к распределительному щиту заранее хорошо известны. Вы хотите быстро и просто подключить электропроводку, при этом сохраняя высокий уровень эстетики и стиля.

Это означает упрощённый монтаж и ввод кабеля, а также сохранение привлекательного внешнего вида. Новые щиты COSMOS гармонично дополняют любой стиль и любую атмосферу.

Щиты этой серии будут стильным, качественным и эргономичным дополнением любого жилого пространства независимо от его размера и этапа работы, на котором щит устанавливается.



Новые квартирные щиты Hager Cosmos

Именно то, что нужно - для встроенного и накладного монтажа

Новая линейка щитов Cosmos - идеальное решение от Hager для распределения электроэнергии до 63А в жилом секторе, которое делает процесс встроенного и накладного монтажа проще, быстрее и безопаснее.

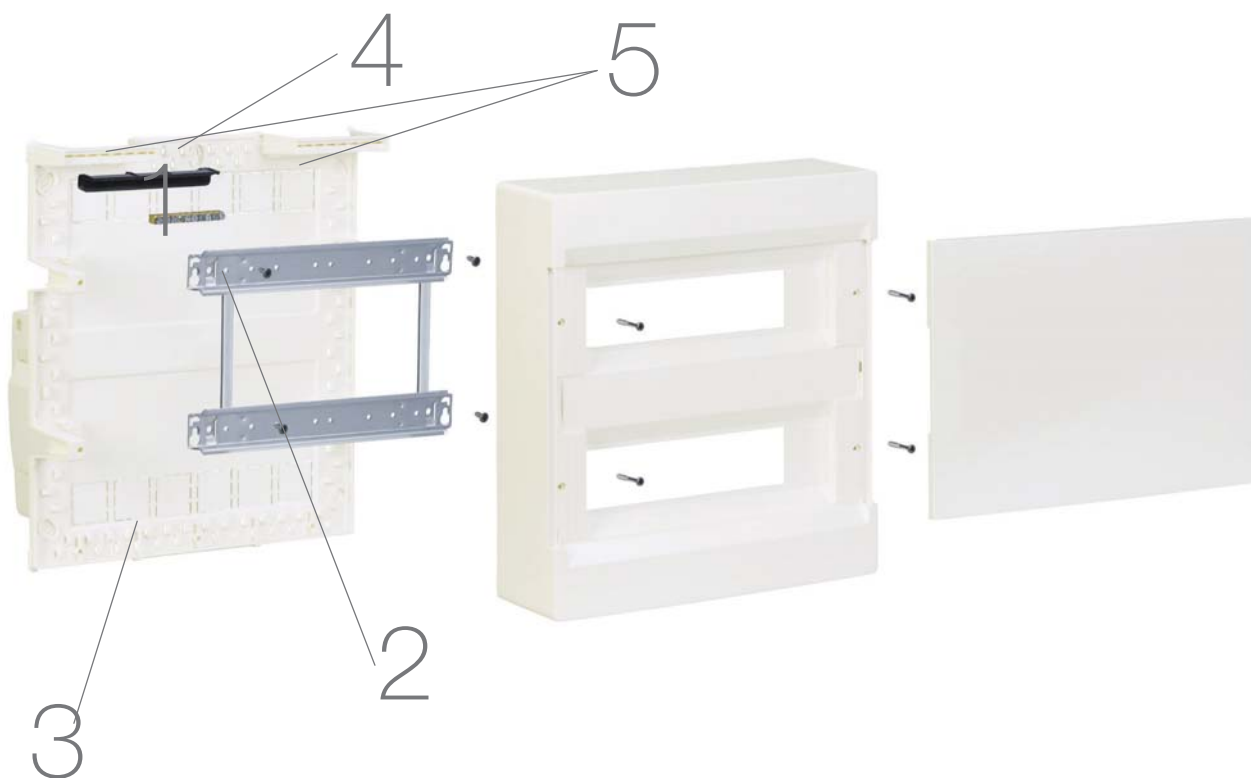

Ваши преимущества:

- Компактное решение, адаптированное к простым применениям.
- В комплекте все необходимые аксессуары для эффективного энергораспределения.
- Оптимизированный ввод кабеля.
- Быстрое и простое точечное крепление кабеля.
- Легко доступная DIN - рейка и её простая фиксация экономит Ваше время и усилия.
- Лаконичный, ненавязчивый дизайн подойдёт к любому интерьеру.

Технические характеристики:

- Щитки для встроенного монтажа: однорядные, шириной от 1 до 4 модулей, однорядные и двухрядные, шириной от 6 до 24 модулей, с возможностью установки непрозрачной или прозрачной дверцы.
- IP класс защиты: IP30 без дверцы, IP40 с дверцей, IK07
- Класс электроизоляции II
- Белый цвет RAL 9010
- Номинальное напряжение по изоляции: 400В~/50Гц
- Проверка нитью накала : 650°C по UNE 60695-2, в соответствии с директивами RoHS.

Cosmos

преимущества

1



Компактное решение, небольшая линейка артикулов.

Простой и быстрый подбор. Небольшая но полноценная линейка щитов обеспечивает универсальность для малых помещений, как при встроенной, так и накладной установке

4



Широкие выбивные отверстия для ввода кабеля и гофротрубок.

2



Легко доступная DIN рейка с креплением типа "поворот ключа в замке"

- одно из ключевых преимуществ, ускоряющее доступ к проводам.

5



Медные клеммы передвигаются в пазу и могут быть размещены в удобном для монтажа месте.

Там, где Вам нужно.

3

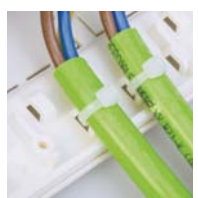

Крепёж для кабельных стяжек в комплекте.

Обеспечивает аккуратный и безопасный монтаж.

6



Возможность выноса DIN - рейки вперёд с помощью специальных проставок.

В случае, если щит установлен слишком глубоко внутри стены, либо должен быть закрыт отделкой.

Новые накладные щиты Cosmos серии VD



Накладные распределительные щиты на 1 или 2 ряда, от 1 до 4, либо 6 до 24 модулей, с непрозрачной или прозрачной дверцей, для модульных устройств с установочной глубиной до 70 мм. DIN профиль для модульных устройств 47 мм под крышкой. Расстояние между осями DIN профиля 125 мм (у двухрядного щита). Корпус изготовлен из пластика. У однорядного щита дверца крепится сверху, у двухрядного - слева или справа, без необходимости разбора корпуса щита.

Опционально поставляется замок с ключами. Дверца открывается на 180°. Щит может быть установлен любой стороной вверх. Вводы для кабелей, гофротрубок и кабель-каналов.

Комплект поставки включает:

- Латунные винтовые клеммы
- Полюсные фильтры
- DIN рейки с фиксацией к цокольной части корпуса, с достаточным пространством для кабеля сзади
- Дверца с защитной плёнкой

	Описание	Латунная клемма 	Тип дверцы	Упаковка	Артикул
 VD101	1 ряд 1 модуль (ВхШхГ): 163,6 x 27,5 x 71 mm			1	VD101NE
	1 ряд 2 модуля (ВхШхГ): 163,6 x 45,5 x 71 mm			1	VD102NE
	1 ряд 3 модуля (ВхШхГ): 163,6 x 63,5 x 71 mm			1	VD103NE
	1 ряд 4 модуля (ВхШхГ): 163,6 x 81,5 x 71 mm			1	VD104NE
 VD108	1 ряд 6 модулей (ВхШхГ): 170 x 134,5 x 91 mm	2 x 10 mm ² + 2 x 16 mm ²	Непрозрачная Прозрачная Без двери	1 1 1	VD106PD VD106TD VD106NE
	1 ряд 8 модулей (ВхШхГ): 170 x 170,5 x 91 mm	2 x 10 mm ² + 2 x 16 mm ²	Непрозрачная Прозрачная Без двери	1 1 1	VD108PD VD106TD VD106NE

Новые накладные щиты Cosmos серии VD

Технические характеристики:

- Класс защиты: IP30 без дверцы, IP40 с дверцей, IK07
- Класс электроизоляции II
- Белый цвет RAL 9010
- Номинальная сила тока: для устройств до 63 А
- Номинальное напряжение по изоляции: 400В~/50Гц
- Проверка нитью накала: 650°C по UNE 60695-2, в соответствии с директивами RoHS.

Стандарты: вся продукция соответствует IEC 61439-3 и RoHS.

	Описание	Латунная клемма 	Тип дверцы	Упаковка	Артикул
 VD110	1 ряд 10 модулей (ВхШхГ): 170 x 206,5 x 91 mm	2 x 10 mm ² + 2 x 16 mm ²	Непрозрачная	1	VD110PD
			Прозрачная	1	VD110TD
			Без дверцы	1	VD110NE
 VD118	1 ряд 12 модулей (ВхШхГ): 200 x 292,5 x 91 mm	4 x 10 mm ² + 3 x 16 mm ²	Непрозрачная	1	VD112PD
			Прозрачная	1	VD112TD
			Без дверцы	1	VD112NE
 VD212	1 ряд 18 модулей ((ВхШхГ): 200 x 400 x 91 mm	4 x 10 mm ² + 3 x 16 mm ²	Непрозрачная	1	VD118PD
			Прозрачная	1	VD118TD
			Без дверцы	1	VD118NE
 VD212	2 ряд 24 модуля (ВхШхГ): 294 x 326,5 x 92,5 mm	4 x 10 mm ² + 3 x 16 mm ²	Непрозрачная	1	VD212PD
			Прозрачная	1	VD212TD
			Без дверцы	1	VD212NE

Новые встраиваемые щиты Cosmos серии VR

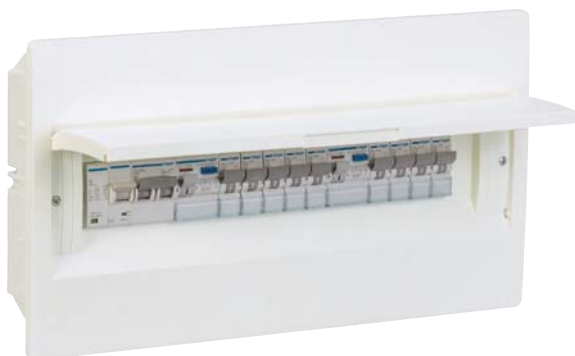

Встраиваемые распределительные щиты на 1 или 2 ряда, от 8 до 24 модулей, с непрозрачной или прозрачной дверцей, для модульных устройств с установочной глубиной до 70 мм. DIN профиль для модульных устройств 47 мм под крышкой. Расстояние между осями DIN профиля 125 мм (у двухрядного щита). Корпус изготовлен из пластика. У однорядного щита дверца крепится сверху, у двухрядного - слева или справа, без необходимости разбора корпуса щита. Опционально поставляется замок с ключами. Дверца открывается на 180°.





Щит может быть установлен любой стороной вверх. Съёмный слайдер для ввода кабеля. Отверстия для ввода кабелей, гофротрубок.

Комплект поставки включает:

- Латунные винтовые клеммы
- Полюсные фильтры
- DIN рейки с фиксацией к цокольной части корпуса, с достаточным пространством для кабеля сзади
- Дверца с защитной плёнкой

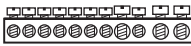
Аксессуары:

Специальные проставки для выноса DIN - рейки вперёд в случае, если щит установлен слишком глубоко внутри стены, либо должен быть закрыт отделкой.

	Описание	Латунная клемма 	Тип дверцы	Упаковка	Артикул
 VR108	1 ряд 8 модулей (ВхШхГ) Ниша в стене: 188 x 218 x 72 mm	2 x 10 mm ² + 2 x 16 mm ²	Непрозрачная	1	VR108PD
			Прозрачная	1	VR108TD
			Без двери	1	VR108NE
 VR112	1 ряд 12 модулей (ВхШхГ) Ниша в стене: 208 x 290 x 72 mm	4 x 10 mm ² + 3 x 16 mm ²	Непрозрачная	1	VR112PD
			Прозрачная	1	VR112TD
			Без двери	1	VR112NE
 VR118	1 ряд 18 модулей (ВхШхГ) Ниша в стене: 208 x 398 x 72 mm	4 x 10 mm ² + 3 x 16 mm ²	Непрозрачная	1	VR118PD
			Прозрачная	1	VR118TD
			Без двери	1	VR118NE
 VR212	2 ряд 24 модуля (ВхШхГ) Ниша в стене: 290 x 333 x 72 mm	4 x 10 mm ² + 3 x 16 mm ²	Непрозрачная	1	VR212PD
			Прозрачная	1	VR212TD
			Без двери	1	VR212NE

Аксессуары







Технические характеристики:

Стандарты:

Вся продукция соответствует IEC 61439-3 и RoHS.

- Класс защиты: IP30 без дверцы, IP40 с дверцей, IK07
- Класс электроизоляции II
- Белый цвет RAL 9010
- Номинальная сила тока: для устройств до 63 А
- Номинальное напряжение по изоляции: 400В~/50Гц
- Проверка нитью накала : 650°C по UNE 60695-2, в соответствии с директивами RoHS.

Новые щиты серии Cosmos оснащаются широкой гаммой аксессуаров, каждый из аксессуаров помогает сэкономить время и облегчить монтаж. Также существует возможность отдельного приобретения запчастей и дополнительных аксессуаров, таких как: замки, ключи и дверцы.

	Описание	Для щита	Упаковка	Артикул
 VZ924N	Непрозрачные дверцы (запчасти) Изготовлены из пластика, RAL 9010	VD106	1	VZ910N
		VD108	1	VZ912N
		VR108	1	VZ914N
		VD110	1	VZ916N
		VR/VD112	1	VZ918N
		VR/VD118	1	VZ920N
		VD212	1	VZ922N
		VR212	1	VZ924N
 VZ924N	Прозрачные дверцы Изготовлены из поликарбоната.	VD106	1	VZ909N
		VD108	1	VZ911N
		VR108	1	VZ913N
		VD110	1	VZ915N
		VR/VD112	1	VZ917N
		VR/VD118	1	VZ919N
		VD212	1	VZ921N
		VR212	1	VZ923N
 VZ926N	Замок В комплекте 2 ключа.		1	VZ926N
 VZ925N	Проставки для увеличения выступа DIN -рейки 2 пластиковые проставки, 2 длинных винта		1 набор	VZ925N
 VZ933N	Колпачки VD класса II		4 шт	VZ933N
 VZ928N	Набор крепежа VD/VR 8 фиксирующих винта для крышки 4 фиксирующих винта для DINрейки		1 набор	VZ932N
	Клеммник, 7 клемм		1 шт	VZ928N
	Клеммник, 11 клемм		1 шт	VZ929N

Новые встраиваемые щиты Cosmos серии VR

Вводы для кабеля

Сверху/снизу

Выбивные отверстия для ввода кабеля с двух сторон, диаметр 40 мм. Корпус щита может быть перевернут на 180°

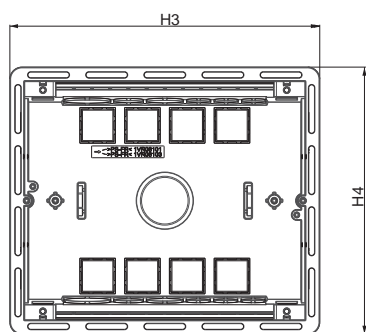

Сбоку

Выбивные отверстия Ø 25 мм слева и справа, в верхней и на нижней точках ввода кабеля

Сзади

Выбивные отверстия предусмотрены на задней стенке

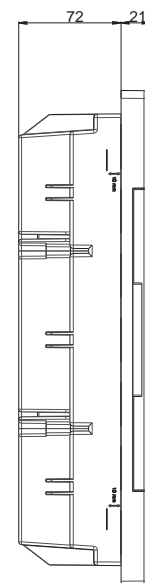
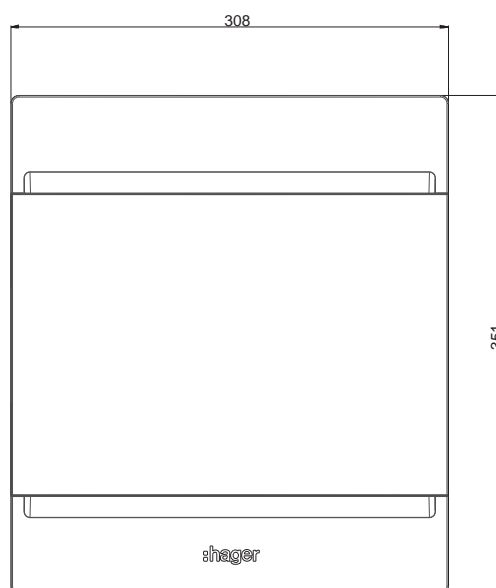
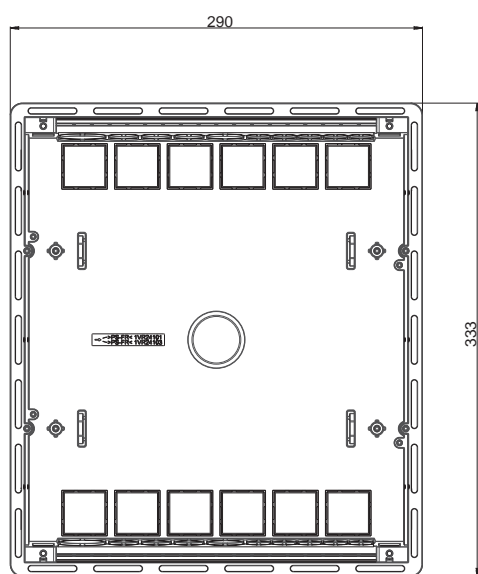
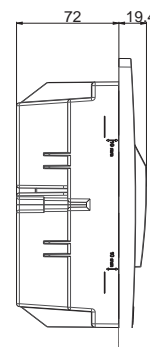
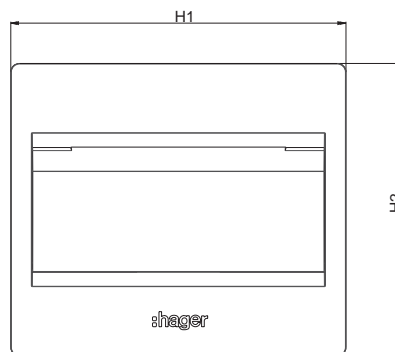

Артикул		размер / мм			
		Габариты		Ниша в стене	
		H1	H2	H3	H4
VR108	1 ряд 8	236	206	218	188
VR112	2 ряд 12	308	226	290	208
VR118...	1 ряд 18	416	226	398	208
VR212...	2 ряд 24	308	351	290	333

Новые накладные щиты Cosmos серии VD

Вводы для кабеля

Верх/низ

Вводные, выбивные отверстия, сверху и снизу, для кабелей, гофротрубок или кабельных каналов.
Кабельные стяжки фиксируются в любом удобном месте на задней стенке щита.

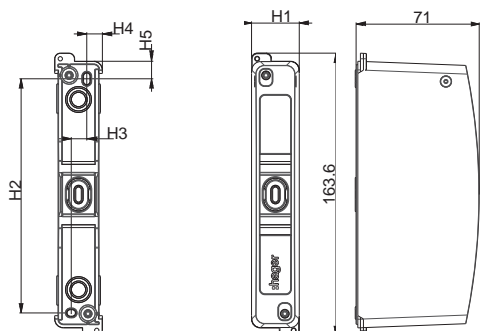

Артикул		размер / мм				
		H1	H2	H3	H4	H5
VD101	1 ряд 1	27,5	135,5	9	9	10
VD102	1 ряд 2	45,5	135,5	26	9	10
VD103	1 ряд 3	63,5	126	35,5	15	12,5
VD104	1 ряд 4	81,5	125	52,7	16	13

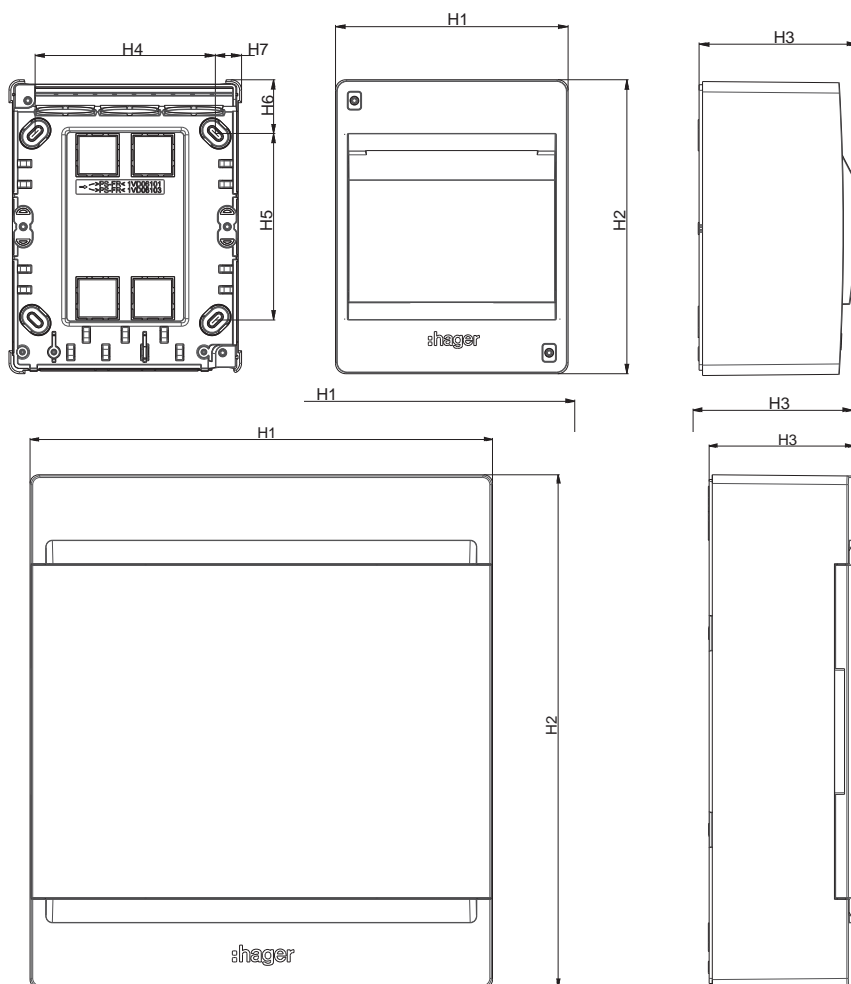

Артикул		размер / мм						
		H1	H2	H3	H4	H5	H6	H7
VD106	1 ряд 6	134,5	170	91	104	108	31	15
VD108	2 ряд 8	170,5	170	91	139,5	107	31,5	15,5
VD110	1 ряд 10	206,5	170	91	176	107	32	15
VD112	1 ряд 12	292,5	200	91	262,5	137	32	15
VD118	1 ряд 18	400	200	91	371,5	131,5	34	14,5
VD212	2 ряд 24	294	326,5	92,5	262	262	32,5	16



Дочернее предприятие концерна
Hager в Украине
"ПОЛО-Електрообладнання"
ул. Петра Дегтяренка 12-Б
04074 Киев

тел. (044) 536-19-22, 537-34-83
факс. (044) 536-19-28
www.hager.ua

