

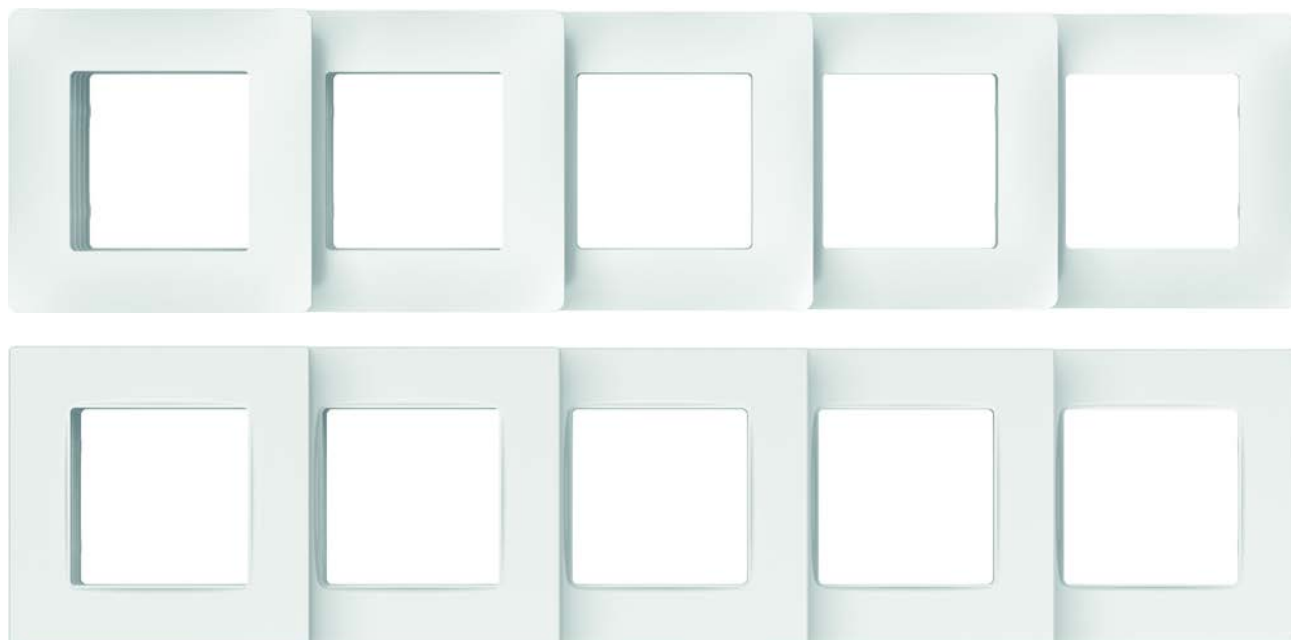
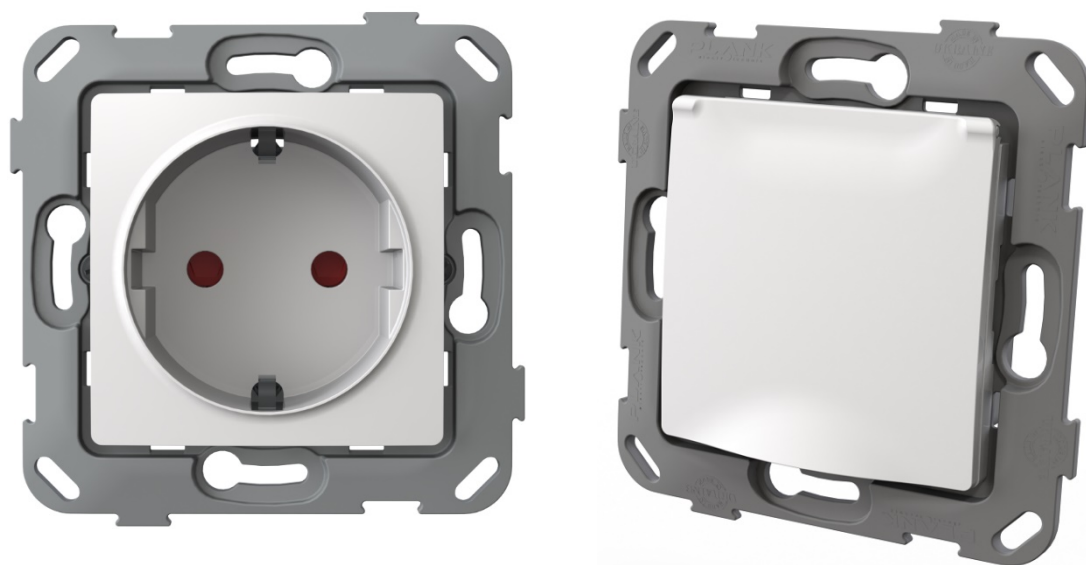

Розетка електрична штепсельна Plank Electrotechnic

Рамка декоративна Plank Electrotechnic

Plank Electrotechnic

ПАСПОРТ І ІНСТРУКЦІЯ З ЕКСПЛУАТАЦІЇ



	Розетка електрична 220В	Паспорт і інструкція з експлуатації
	PLK051xxx1, PLK052xxx1, PLK054xxx1, PLK055xxx1	П1-201912.ПІЕ

Призначення виробу

Пристрій призначений для живлення однофазних електричних навантажень побутового і аналогічного призначення напругою 220В змінного струму. Установка розетки здійснюється всередині приміщень, які не мають спеціальних вимог і обмежень, пов'язаних з безпекою.

УВАГА!

Всі групові лінії, куди приєднуються розетки, повинні бути захищені пристроєм захисного відключення (УЗО) з диференціальним струмом, що не перевищує 30мА. Для застосування даних розеток слід керуватися вказівками «Правил улаштування електроустановок» та інших чинних норм.

Розетки із заземлюючим контактом і захисними шторками PLK052xxx1, PLK055xxx1 призначені для установки в квартирах, житлових приміщеннях, приміщеннях для перебування дітей і дитячих установах.

Розетки із заземлюючим контактом без захисних шторок PLK051xxx1, PLK054xxx1 призначені для установки в приміщеннях (офісних, адміністративних та ін.), не пов'язаних з перебуванням дітей.

	Розетка електрична 220В	Паспорт і інструкція з експлуатації
	PLK051xxx1, PLK052xxx1, PLK054xxx1, PLK055xxx1	П1-201912.ПІЕ

Основні технічні характеристики







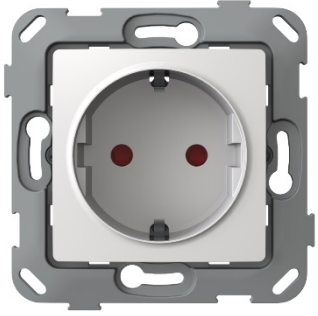
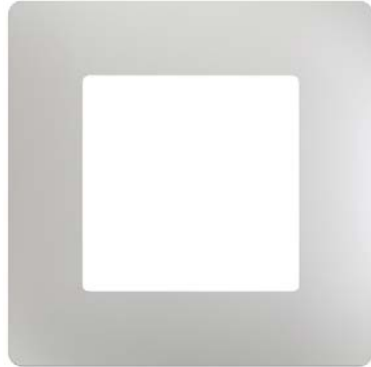

Номінальна напруга	250 В~
Номінальний струм	16А~
Тип приєднання	гвинтове
Кількість ліній, що під'єднуються	3 (2+1)
Кількість отворів для введення дроту на одне приєднання	2
Переріз приєднувальних дротів	1,0 - 2,5 мм ²
Ступінь захисту	IP20
Кольори накладки / рамки	білий слонова кістка графіт антрацит
Відстань між кріпильними гвинтами	60 мм
Внутрішній діаметр для монтажної коробки	63-68 мм
Тип монтажу	прихований
Міжосьова відстань між механізмами	71 мм
Габарити	див. нижче
Температура зберігання	-5 °С ... +50 °С

	Розетка електрична 220В	Паспорт і інструкція з експлуатації
	PLK051xxx1, PLK052xxx1, PLK054xxx1, PLK055xxx1	П1-201912.ПІЕ

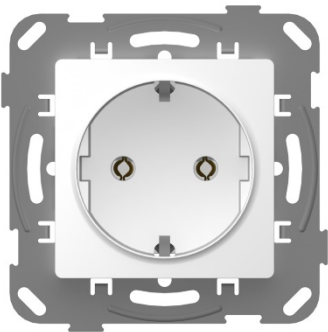
Компонування розетки

Для монтажу закінченого виробу необхідний механізм розетки (з центральною накладкою), а також декоративна рамка - одно, двох, трьох, чотирьох або п'яти постова (замовляється окремо). Таблицю вибору рамки див. нижче.

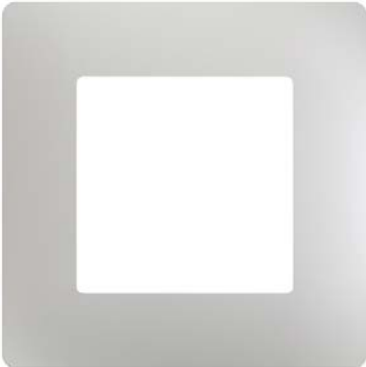
Приклади компонування розеток:

механізм розетки PLK0521031	+	Рамка біла, серії Classic PLK1010031	=	Розетка в зборі серії Classic
	+		=	
механізм розетки PLK0512031	+	Рамка біла, серії Nordic PLK1010032	=	Розетка в зборі серії Nordic
	+		=	
механізм розетки з кришкою PLK0551031	+	Рамка біла, серії Classic PLK1010031	=	Розетка з кришкою в зборі серії Classic
	+		=	

	Розетка електрична 220В	Паспорт і інструкція з експлуатації
	PLK051xxx1, PLK052xxx1, PLK054xxx1, PLK055xxx1	П1-201912.ПІЕ





Всі механізми, призначені для встановлення в монтажні коробки діаметром 63-68мм прихованого монтажу з відстанню між фіксуючими гвинтами 60 мм і глибиною монтажної коробки не менше 40 мм (не входить в комплект поставки).

Для фіксації механізму в підрозетки служать розпірні лапки, регульовані гвинтами.

	Розетка електрична 220В	Паспорт і інструкція з експлуатації
	PLK051xxx1, PLK052xxx1, PLK054xxx1, PLK055xxx1	П1-201912.ПІЕ

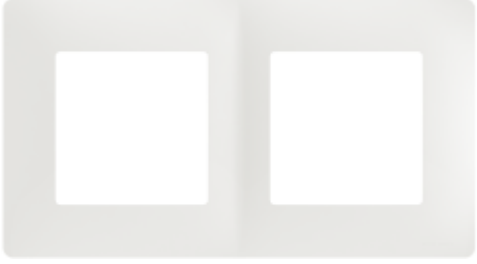
При необхідності встановити до п'яти механізмів в ряд пропонується вибір наступних декоративних рамок Plank Electrotechnic (замовляються окремо).

Рамки серії Classic:

Рамка одинарна	
Рамка подвійна	
Рамка потрійна	
Рамка на чотири прилади	
Рамка на п'ять приладів	

	Розетка електрична 220В	Паспорт і інструкція з експлуатації
	PLK051xxx1, PLK052xxx1, PLK054xxx1, PLK055xxx1	П1-201912.ПІЕ

Рамки серії Nordic:

	
Рамка подвійна	
Рамка потрійна	
Рамка на чотири прилади	
Рамка на п'ять приладів	

	Розетка електрична 220В	Паспорт і інструкція з експлуатації
	PLK051xxx1, PLK052xxx1, PLK054xxx1, PLK055xxx1	П1-201912.ПІЕ

Установчі розміри розеток і рамок

Розетка Plank Electrotechnic з рамкою "Classic" в зборі (з механізмами PLK051xxx1, PLK052xxx1):

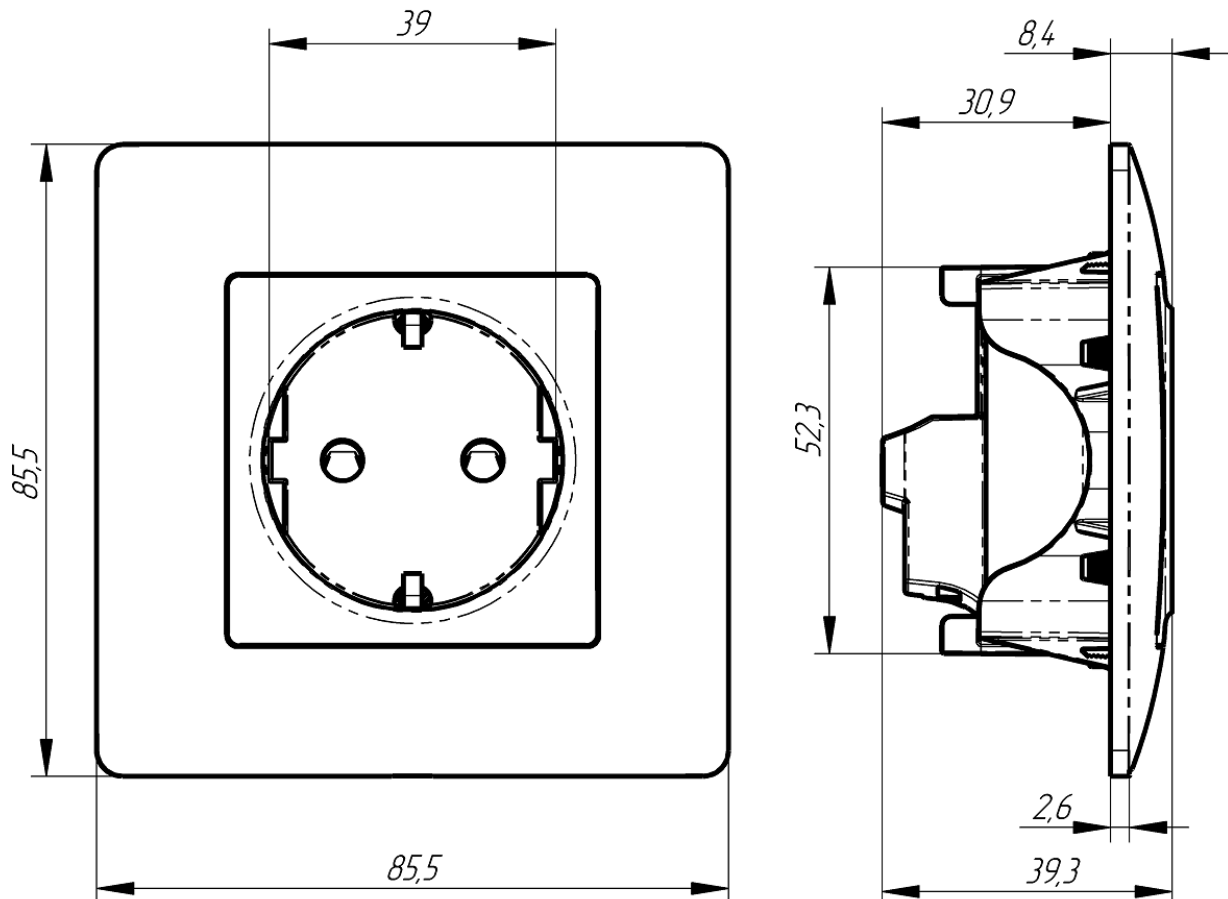

Розетка з кришкою (механізмом PLK052xxx1) з рамкою Plank Electrotechnic в зборі:

	Розетка електрична 220В	Паспорт і інструкція з експлуатації
	PLK051xxx1, PLK052xxx1, PLK054xxx1, PLK055xxx1	П1-201912.ПІЕ

Розетка Plank Electrotechnic з рамкою "Nordic" в зборі (з механізмами PLK051xxx1, PLK052xxx1):

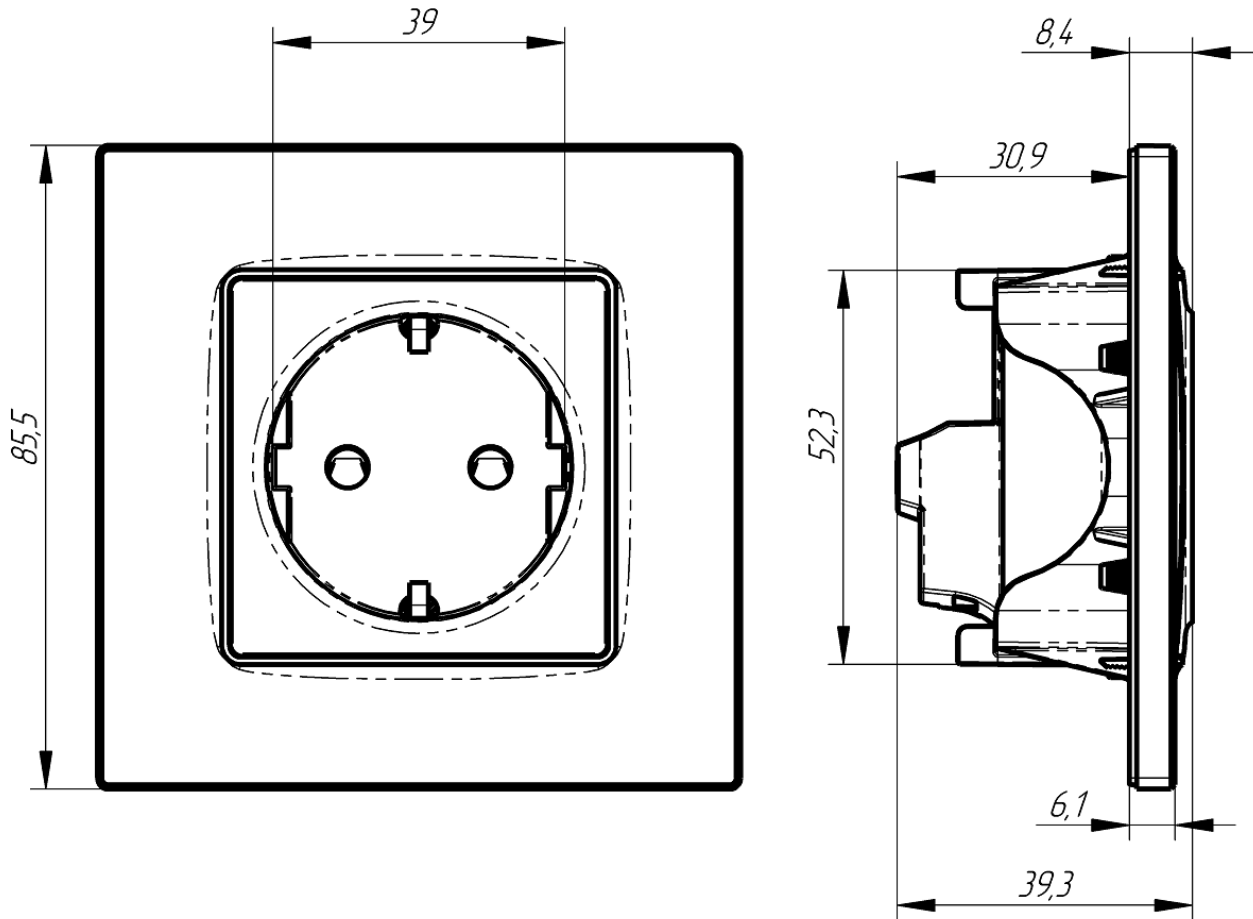

	Розетка електрична 220В	Паспорт і інструкція з експлуатації
	PLK051xxx1, PLK052xxx1, PLK054xxx1, PLK055xxx1	П1-201912.ПІЕ

Розетка з кришкою Plank Electrotechnic з рамкою "Classic" в зборі (з механізмами PLK054xxx1, PLK055xxx1):

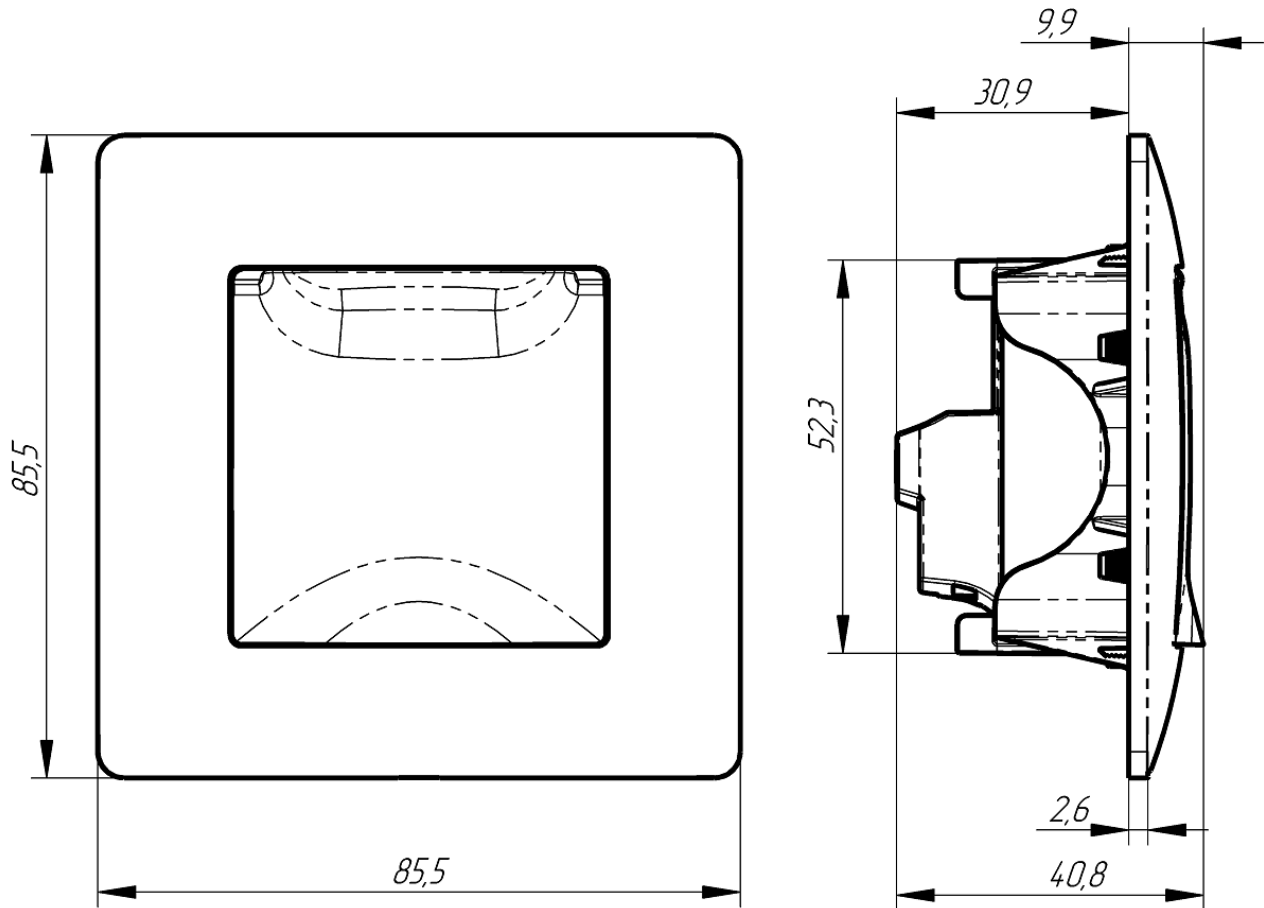

	Розетка електрична 220В	Паспорт і інструкція з експлуатації
	PLK051xxx1, PLK052xxx1, PLK054xxx1, PLK055xxx1	П1-201912.ПІЕ

Розетка з кришкою Plank Electrotechnic з рамкою "Nordic" в зборі (з механізмами PLK054xxx1, PLK055xxx1):

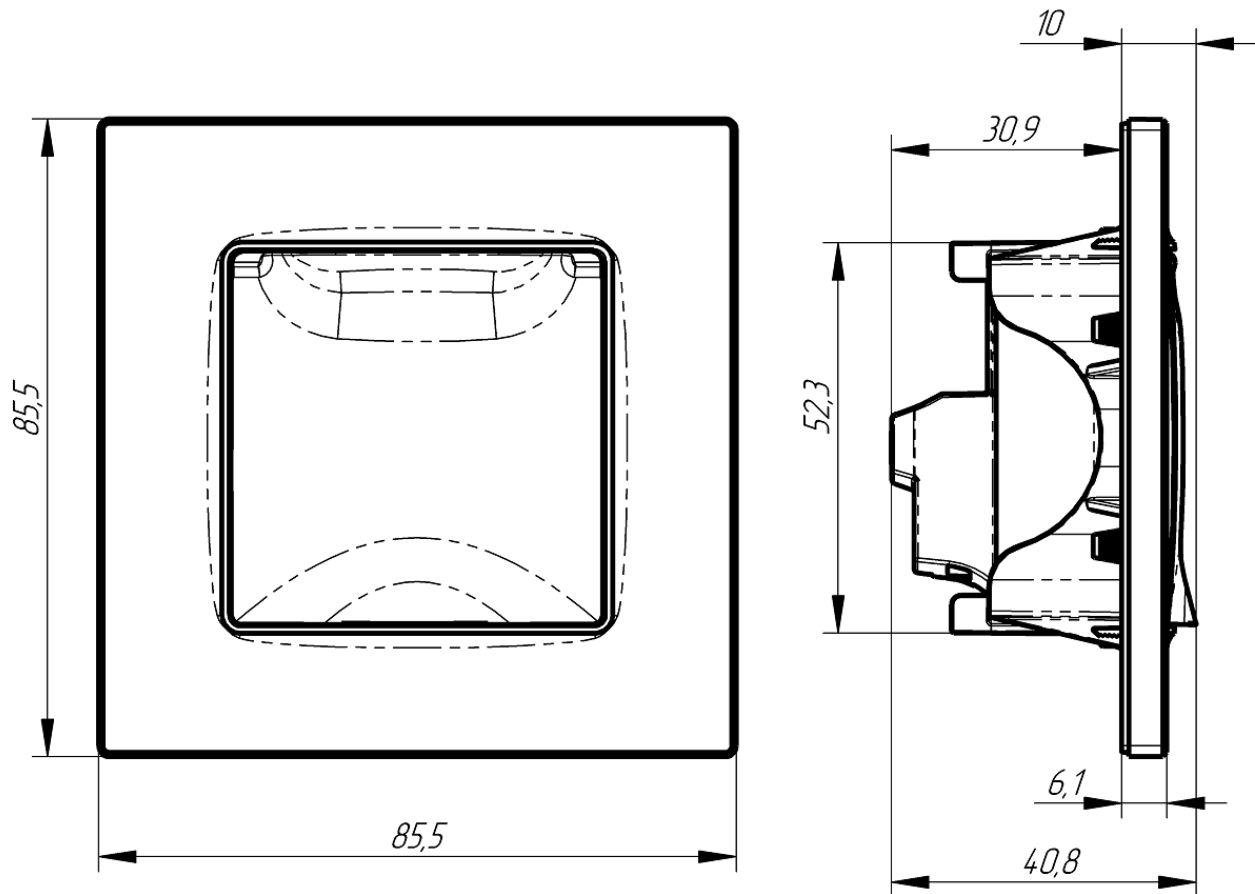

	Розетка електрична 220В	Паспорт і інструкція з експлуатації
	PLK051xxx1, PLK052xxx1, PLK054xxx1, PLK055xxx1	П1-201912.ПІЕ

Установчі розміри рамок декоративних Plank Electrotechnic

Рамка серії "Classic" - PLK1010xx1 (де xx – колір виробу):

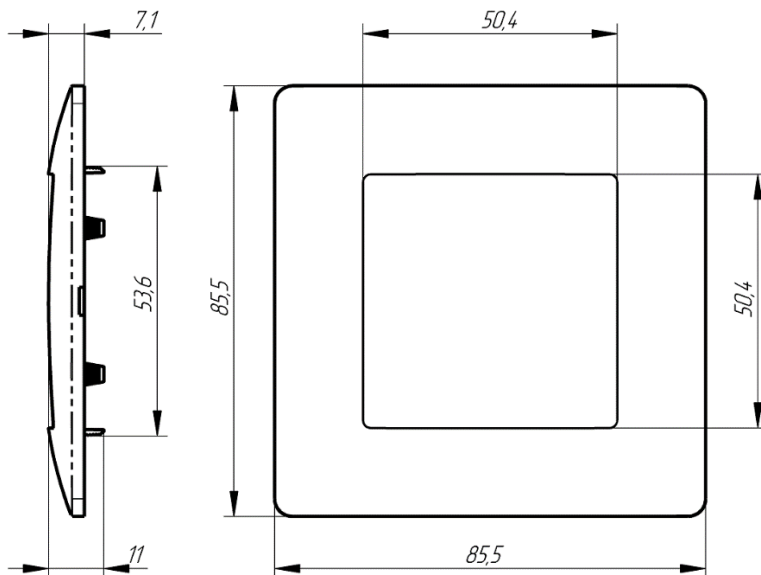

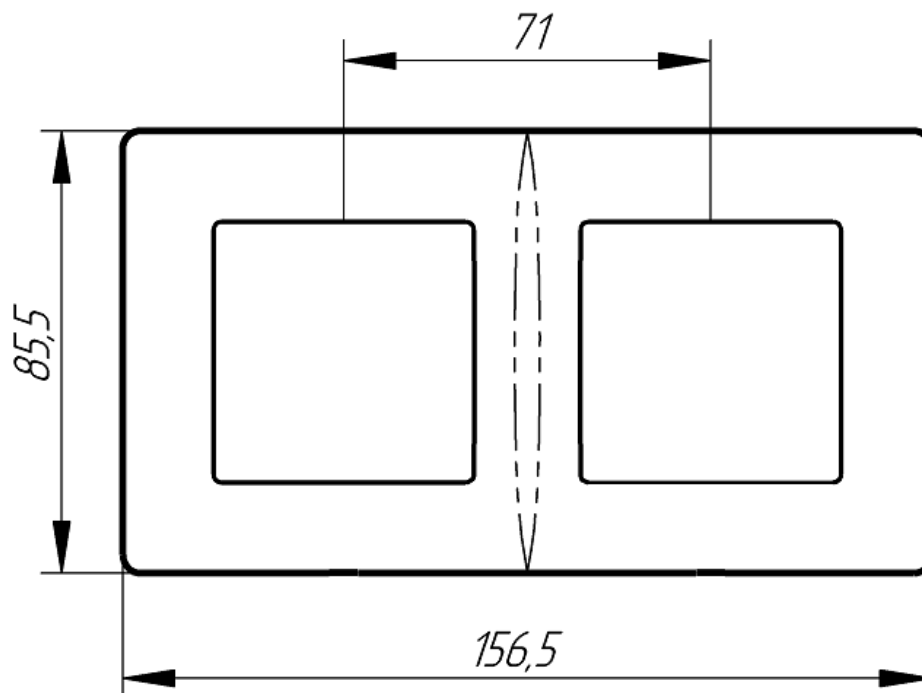

Модульні рамки на 2-5 приладів призначені для горизонтального або вертикального модульного монтажу (рамки - PLK1020xx1, PLK1030xx1, PLK1040xx1, PLK1050xx1).

Модульна конструкція забезпечує міжосьову відстань між приладами 71 мм.

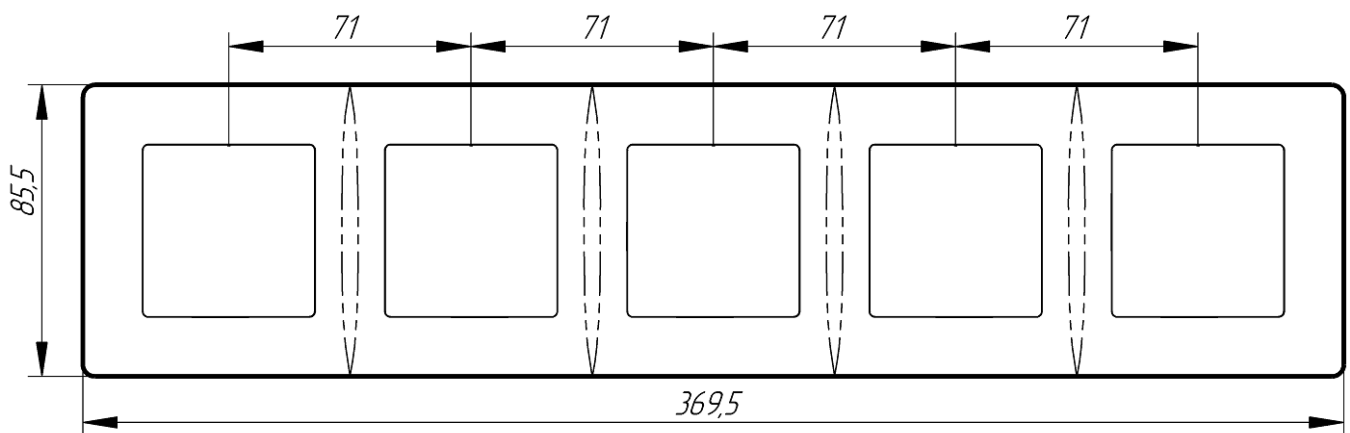
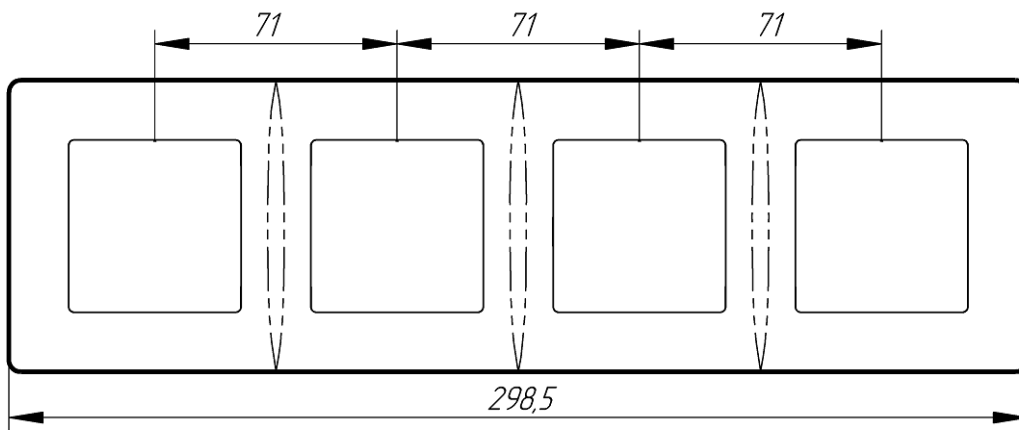
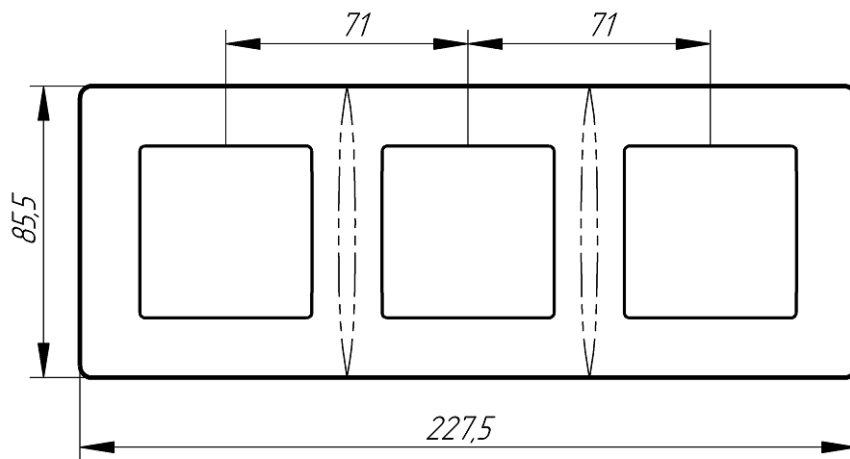

	Розетка електрична 220В	Паспорт і інструкція з експлуатації
	PLK051xxx1, PLK052xxx1, PLK054xxx1, PLK055xxx1	П1-201912.ПІЕ



	Розетка електрична 220В	Паспорт і інструкція з експлуатації
	PLK051xxx1, PLK052xxx1, PLK054xxx1, PLK055xxx1	П1-201912.ПІЕ

Рамка серії "Nordic" - PLK1010xx2 (де xx – колір виробу):

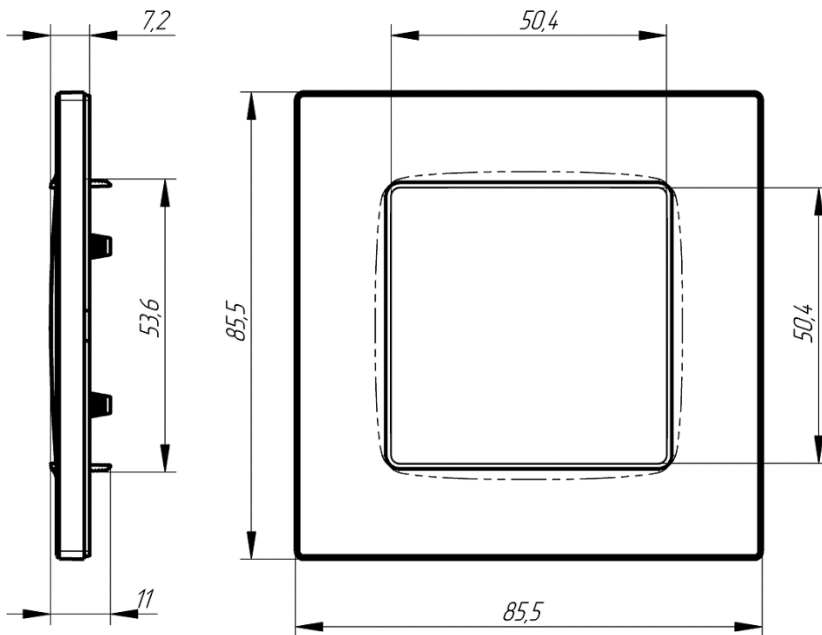

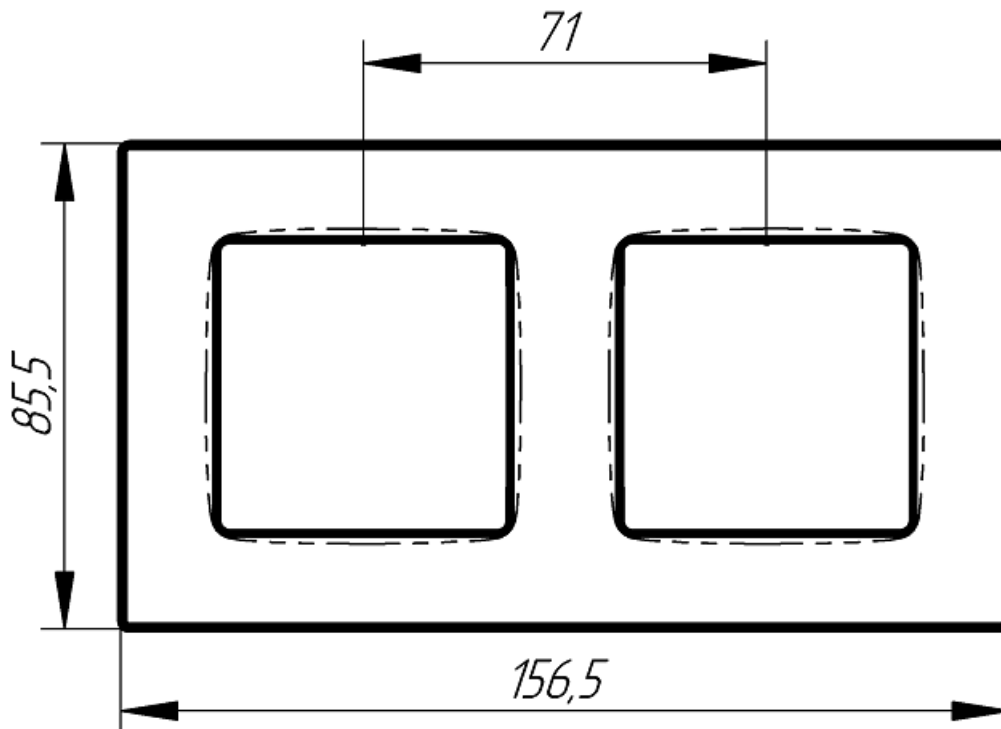

Модульні рамки на 2-5 приладів призначені для горизонтального або вертикального модульного монтажу (рамки - PLK1020xx2, PLK1030xx2, PLK1040xx2, PLK1050xx2).

Модульна конструкція забезпечує міжосьову відстань між приладами 71 мм.



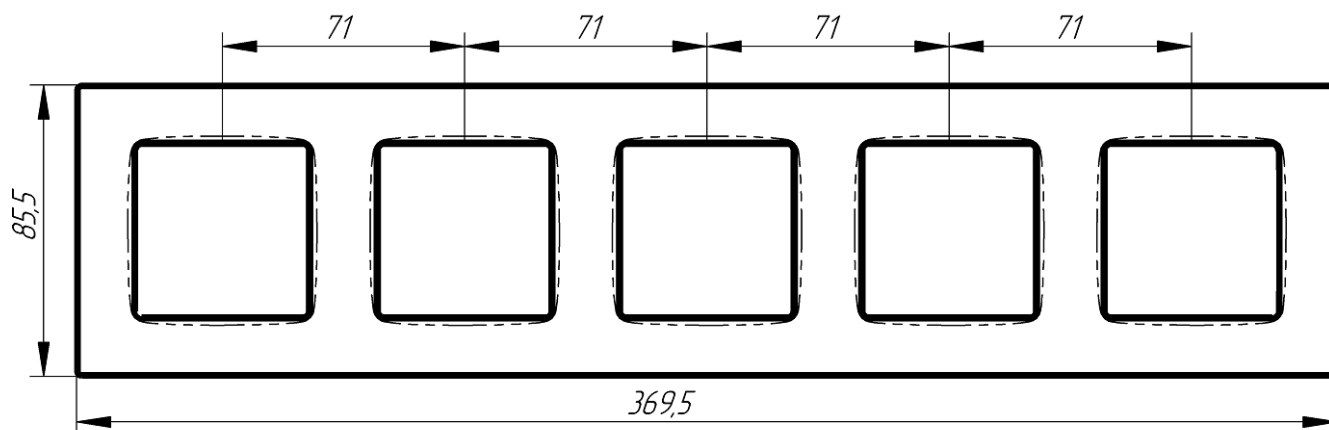
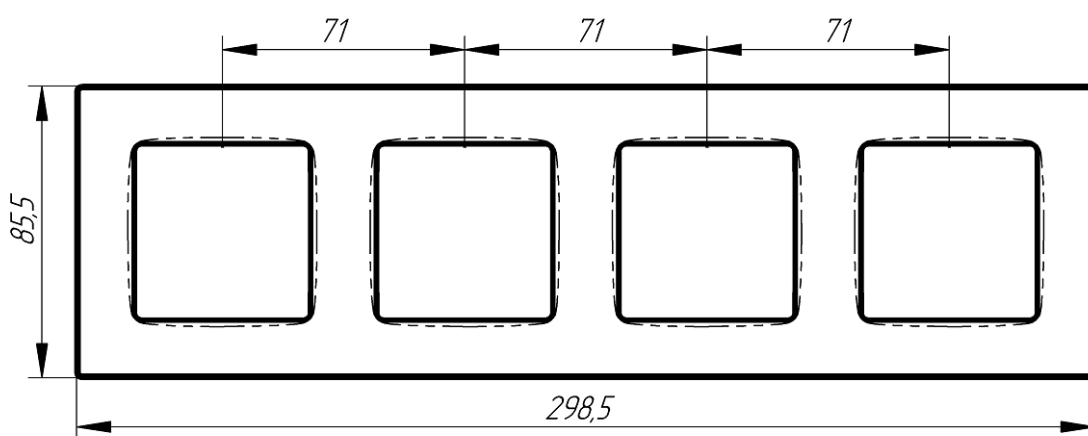
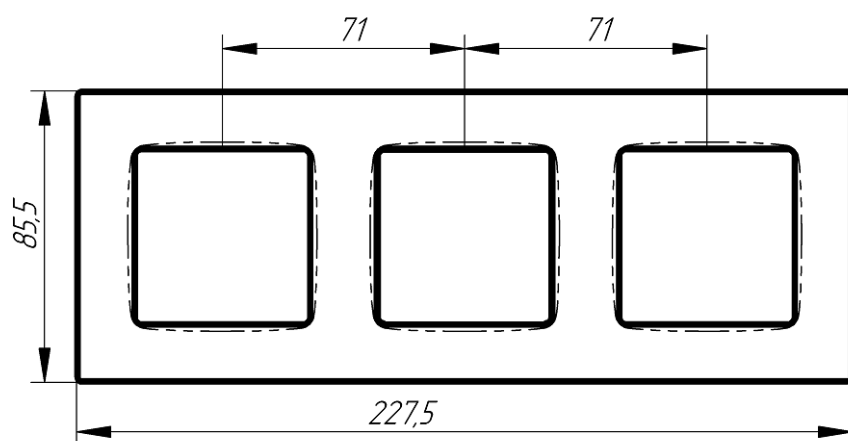



	Розетка електрична 220В	Паспорт і інструкція з експлуатації
	PLK051xxx1, PLK052xxx1, PLK054xxx1, PLK055xxx1	П1-201912.ПІЕ



	Розетка електрична 220В	Паспорт і інструкція з експлуатації
	PLK051xxx1, PLK052xxx1, PLK054xxx1, PLK055xxx1	П1-201912.ПІЕ

Артикули з коротким описом для замовлення механізму розетки:

Найменування	Умовне позначення	Характеристики	Кількість в упак.	Колір	Артикул
Розетка із заземленням, з захисними шторками і гвинтовими клемами		250В ~, 16А, L+N+PE, IP20, гвинтові клеми	1	білий	PLK0521031
			1	слонова кістка	PLK0521131
			1	графіт	PLK0521111
			1	антрацит	PLK0521241
Розетка із заземленням, з гвинтовими клемами		250В ~, 16А, L+N+PE, IP20, гвинтові клеми	1	білий	PLK0511031
			1	слонова кістка	PLK0511131
			1	графіт	PLK0511111
			1	антрацит	PLK0511241
Розетка з кришкою, із заземленням, з захисними шторками і гвинтовими клемами		250В ~, 16А, L+N+PE, IP44, гвинтові клеми	1	білий	PLK0551031
			1	слонова кістка	PLK0551131
			1	графіт	PLK0551111
			1	антрацит	PLK0551241
Розетка з кришкою, із заземленням, з гвинтовими клемами		250В ~, 16А, L+N+PE, IP44, гвинтові клеми	1	білий	PLK0541031
			1	слонова кістка	PLK0541131
			1	графіт	PLK0541111
			1	антрацит	PLK0541241

	Розетка електрична 220В	Паспорт і інструкція з експлуатації
	PLK051xxx1, PLK052xxx1, PLK054xxx1, PLK055xxx1	П1-201912.ПІЕ

Вибір декоративних рамок, необхідних для складання готового виробу

Механізм виробу не комплектується рамкою. Вибір рамки залежить від кількості розеток або їх комбінацій з іншими електроустановочними виробами Plank Electrotechnic, що встановлюються в ряд. Вибір кольору рамки залежить від дизайну інтер'єру.

Артикули з коротким описом рамок для замовлення:

Найменування	Характеристики	Колір	Артикул
Рамка одинарна Classic	85,5x85,5 мм	білий слонова кістка графіт антрацит	PLK1010031 PLK1010131 PLK1010111 PLK1010241
Рамка подвійна Classic	85,5x156,5 мм	білий слонова кістка графіт антрацит	PLK1020031 PLK1020131 PLK1020111 PLK1020241
Рамка на 3 прилади Classic	85,5x227,5 мм	білий слонова кістка графіт антрацит	PLK1030031 PLK1030131 PLK1030111 PLK1030241
Рамка на 4 прилади Classic	85,5x298,5 мм	білий слонова кістка графіт антрацит	PLK1040031 PLK1040131 PLK1040111 PLK1040241
Рамка на 5 приладів Classic	85,5x369,5 мм	білий слонова кістка графіт антрацит	PLK1050031 PLK1050131 PLK1050111 PLK1050241
Рамка одинарна Nordic	85,5x85,5 мм	білий слонова кістка графіт антрацит	PLK1010032 PLK1010132 PLK1010112 PLK1010242
Рамка подвійна Nordic	85,5x156,5 мм	білий слонова кістка графіт антрацит	PLK1020032 PLK1020132 PLK1020112 PLK1020242
Рамка на 3 прилади Nordic	85,5x227,5 мм	білий слонова кістка графіт антрацит	PLK1030032 PLK1030132 PLK1030112 PLK1030242
Рамка на 4 прилади Nordic	85,5x298,5 мм	білий слонова кістка графіт антрацит	PLK1040032 PLK1040132 PLK1040112 PLK1040242
Рамка на 5 приладів Nordic	85,5x369,5 мм	білий слонова кістка графіт антрацит	PLK1050032 PLK1050132 PLK1050112 PLK1050242

	Розетка електрична 220В	Паспорт і інструкція з експлуатації
	PLK051xxx1, PLK052xxx1, PLK054xxx1, PLK055xxx1	П1-201912.ПІЕ

Умови безпечної установки і експлуатації



НЕБЕЗПЕЧНО!

Ризик отримання смертельних травм від ураження електричним струмом!

УВАГА!

Всі роботи, включаючи монтаж, експлуатацію і технічне обслуговування виробу, повинні проводитись кваліфікованими електриками, які пройшли інструктаж з техніки безпеки і мають кваліфікаційну групу з електробезпеки не нижче III для електроустановок до 1000В.

Всі роботи проводити тільки за умови повного зняття напруги зі всіх струмоведучих частин, що знаходяться в зоні робіт.

Неправильні установка і використання можуть спричинити ризик ураження електричним струмом або пожежі.

При монтажі, експлуатації і технічному обслуговуванні електроустановки повинні бути дотримані вимоги «Правил улаштування електроустановок», «Правил з охорони праці при експлуатації електроустановок», «Техніка безпеки в будівництві» та інші діючі норми і правила.

Перед початком монтажу необхідно виконати технічні заходи, що забезпечують безпеку робіт, вироблених із зняттям напруги, в установленому вищевказаними нормами і правилами з охорони праці порядку.

Встановлення виробу

1. Провести відключення напруги і заблокувати комутаційні апарати в положенні ВІМК., щоб виключити подачу напруги на місце роботи внаслідок можливого помилкового або самовільного включення комутаційного апарату;
На приводі комутаційного апарату вивісити заборонний плакат.

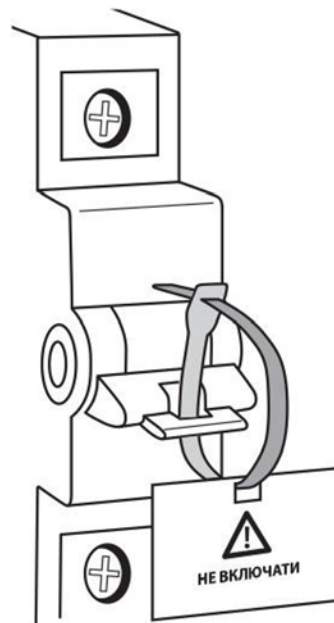

	Розетка електрична 220В	Паспорт і інструкція з експлуатації
	PLK051xxx1, PLK052xxx1, PLK054xxx1, PLK055xxx1	П1-201912.ПІЕ

2. Переконайтеся, що в стіні підготовлено посадочне місце, є монтажна коробка прихованої установки з внутрішнім діаметром коробки не менше 63мм з відстанню між фіксуючими гвинтами 60 мм і глибиною не менше 40 мм (не входить в комплект поставки) з підведеними дротами L, N і РЕ (для 3-полюсної розетки із заземленням). Довжина виведених дротів повинна бути від 10 до 15 см.
- Пристрій посадкового місця і вибір типу монтажної коробки залежить від типу стін.

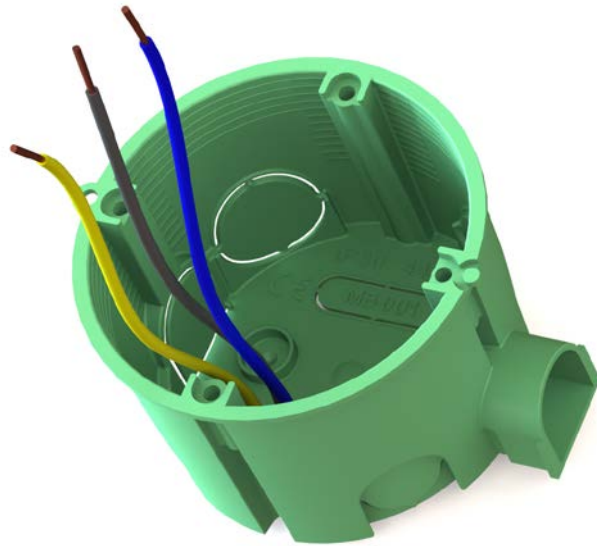



3. Переконайтеся у відсутності небезпечного потенціалу на дротах L (N і РЕ) і напруги між усіма провідниками за допомогою показника напруги.
- Виконати захисні заходи у відповідності до вищезазначених норм.

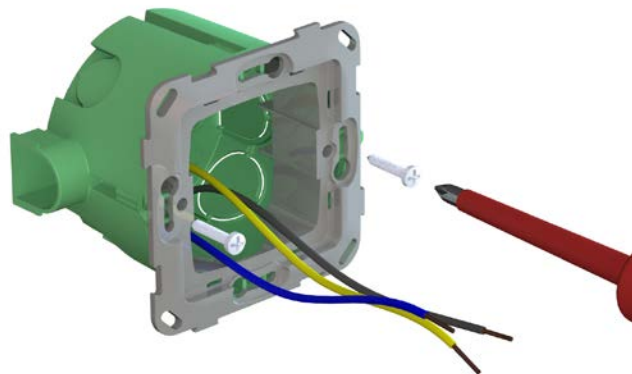

4. Встановити супорт розетки (без механізму) у монтажну коробку акуратно, щоб не пошкодити дроти. При встановленні супорту зверніть увагу на те, яке буде положення у розетки після монтажу (вертикальне або горизонтальне).

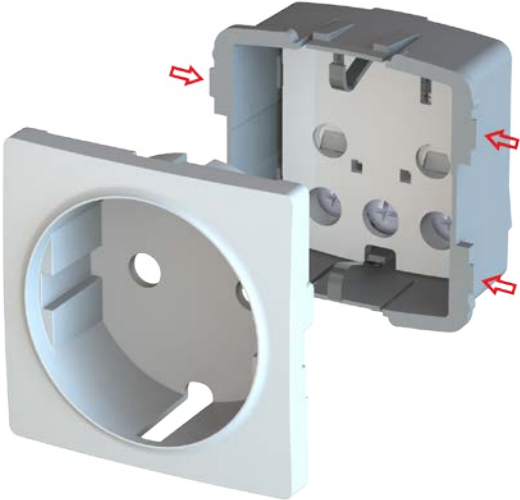

	<p>Розетка електрична 220В</p> <p>PLK051xxx1, PLK052xxx1, PLK054xxx1, PLK055xxx1</p>	<p>Паспорт і інструкція з експлуатації</p> <p>П1-201912.ПІЕ</p>
<p>5. Зняти з механізму фронтальну пластикову накладку, що фіксується з боків</p>		
<p>6. Вставити зачищені кінці дротів (≈ 12 мм) в отвори вводів з тильної частини механізму відповідно до маркування;</p> <p>Провід приєднувати в наступній послідовності: спочатку дріт захисного заземлення PE (⏏) - отвір введення посередині, зазвичай дріт заземлення має жовтий або зелений колір), потім нейтральний провід (зазвичай синього кольору) і останнім фазний провід.</p> <p>(Рекомендується дотримуватися однакового взаємного розташування нейтрального і фазного провідників у всіх розетках будинку.)</p> <p>Оголені частини дротів повинні бути до ізоляції втоплені в отвори висновків, щоб виключити можливий дотик.</p>		
<p>7. Зафіксувати дроти в затискачах, затягнувши гвинти хрестовою викруткою. Після затяжки дротів гвинтами переконатися в їх приєднанні, обережно потягнувши кожен дріт.</p> <p>Встановити фронтальну пластикову накладку (лице розетки) на механізм.</p>		

	Розетка електрична 220В	Паспорт і інструкція з експлуатації
	PLK051xxx1, PLK052xxx1, PLK054xxx1, PLK055xxx1	П1-201912.ПІЕ

8. Вставте механізм розетки з приєднаними дротами в монтажну коробку, де вже зафіксовано супорт, акуратно, щоб не пошкодити дроти і не порушити надійність їх приєднання. Уникати перегинів і застрявання дротів. Дроти повинні лежати в коробці вільно. При необхідності видалити кріпильні лапки.

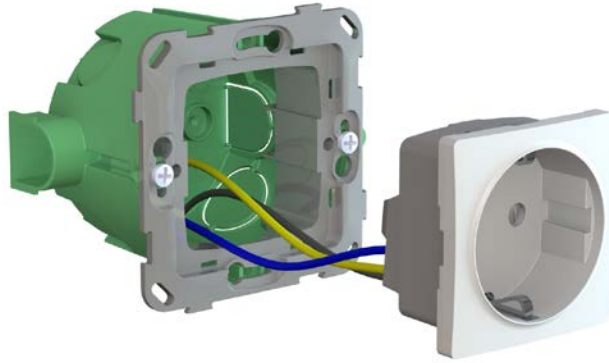

9. Заклацнути декоративну рамку так, щоб вона щільно прилягала до супорту і не мала зазорів зі штукатуркою стіни.

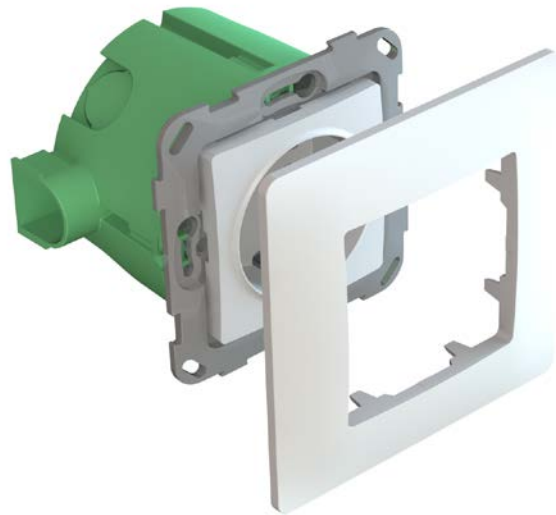

10 Після монтажу розетки переконайтеся в її працездатності тестером або індикаторною викруткою.





	Розетка електрична 220В	Паспорт і інструкція з експлуатації
	PLK051xxx1, PLK052xxx1, PLK054xxx1, PLK055xxx1	П1-201912.ПІЕ

Технічне обслуговування

Профілактичну перевірку електроустановки, а також заміну розеток, що вийшли з ладу, необхідно проводити тільки при знятій напрузі.

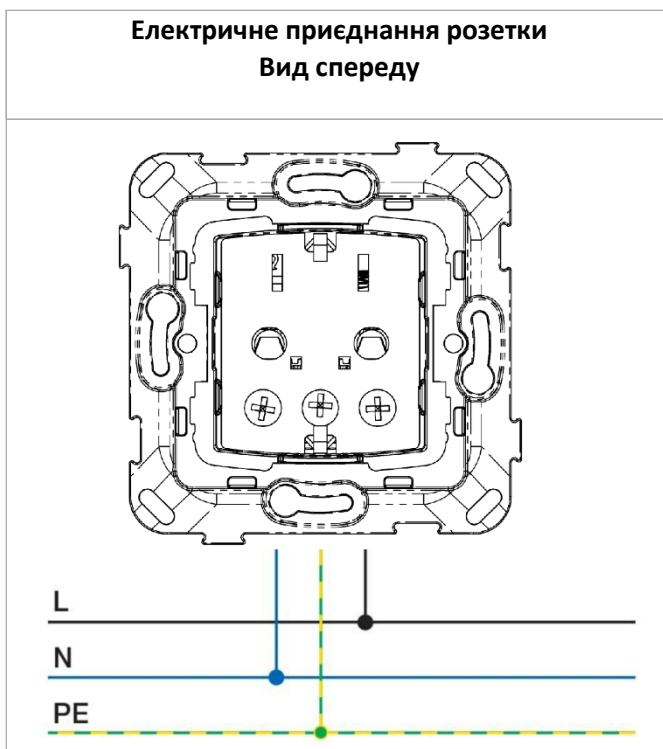
Електричне приєднання розетки



	Розетка електрична 220В	Паспорт і інструкція з експлуатації
	PLK051xxx1, PLK052xxx1, PLK054xxx1, PLK055xxx1	П1-201912.ПІЕ

Комплектність

У комплект поставки розетки входить механізм з встановленою центральною пластиковою накладкою відповідно до колірною кодування артикулу.

Декоративна рамка в комплект поставки не входить і замовляється окремо

(див. Таблицю вибору рамок).

Артикул виробу	У комплекті поставки:	Кількість	Заводський номер	Примітка
PLK051yxx1 PLK052yxx1	Механізм розетки із заземленням, з встановленою центральною пластиковою накладкою, з артикулом відповідно до кодування кольору (xx-колір виробу, у-тип супорту)	1	Штрихове кодування на виробі	В індивідуальній упаковці. Див. «Маркування та упаковка»
PLK054yxx1 PLK055yxx1	Механізм розетки із заземленням, з центральною пластиковою накладкою та з кришкою, з артикулом відповідно до кодування кольору (xx-колір виробу, у-тип супорту)	1	Штрихове кодування на виробі	В індивідуальній упаковці. Див. «Маркування та упаковка»
PLK10n0xx1	Рамка декоративна пластикова лита, серії Classic. Кількість місць для встановлюваних приладів і колір - відповідно до кодування артикулу (n - кількість місць, xx - колірне кодування)	1	Штрихове кодування на виробі	В індивідуальній упаковці. Див. «Маркування та упаковка»
PLK10n0xx2	Рамка декоративна пластикова лита, серії Nordic. Кількість місць для встановлюваних приладів і колір - відповідно до кодування артикулу (n - кількість місць, xx - колірне кодування)	1	Штрихове кодування на виробі	В індивідуальній упаковці. Див. «Маркування та упаковка»

	Розетка електрична 220В	Паспорт і інструкція з експлуатації
	PLK051xxx1, PLK052xxx1, PLK054xxx1, PLK055xxx1	П1-201912.ПІЕ

Пакування та маркування

Упаковка

Упаковка виробу виконана в щільному полімерному пакеті з нанесенням такої інформації:

- артикул виробу
- назва виробу
- серія виробу
- логотип компанії
- маркування
- знаки відповідності;

а також інших необхідних відомостей відповідно до приписів виробника і місцевих вимог.

Пакет має вирубку для підвісу товару в упаковці на кронштейні торгової точки.

Маркування



Розетка із заземленням та з шторкою з композитним супортом, біла, артикул PLK0521031, торгова марка «PLANK»
 Призначення: для комутації електричних мереж у житлових приміщеннях
 Колір: білий
 Напряга мережі: ~ 220- 250 В/50 Гц
 Сила струму: 16 А. Ступінь захисту: IP 20
 Вміст щільних речовин: відсутній. Монтаж здійснюється спеціалістом
 Гарантійний термін експлуатації: 5 років
 Гарантійний термін зберігання: необмежений. Зберігати в сухому місці
 Гарантія не розповсюджується на механічні дефекти або пошкодження, які виникли через неправильне підключення, та на пристрої, які використовувались не за призначенням.
 Постачальник: ТОВ «ПЛАНК ЕЛЕКТРОТЕХНІК»
 Виробник: ТОВ «ПЛАНК ЕЛЕКТРОТЕХНІК», вулиця Леваневського, 150, Біла Церква, Київська обл., Україна
 Поштова адреса: вулиця Лаврська, 20, Київ, 01015, тел. +380 44 499 26 88
 Дата виробництва: вересень 2019 р

Маркувальна етикетка містить наступну інформацію про виріб:

- артикул
- найменування
- номінальні струм і напруга
- ступінь захисту
- спосіб установки
- умови експлуатації
- гарантійний термін
- дата виробництва
- виробник
- штрих-код;

а також інші необхідні відомості згідно з приписами виробника і місцевих вимог.

Маркувальна етикетка розташована на задній частині упаковки.

	Розетка електрична 220В	Паспорт і інструкція з експлуатації
	PLK051xxx1, PLK052xxx1, PLK054xxx1, PLK055xxx1	П1-201912.ПІЕ

Умови зберігання і транспортування пристрою

Транспортування виробу допускається в заводській упаковці виробника будь-яким видом критого транспорту, який забезпечує збереження упакованої продукції від механічних пошкоджень, забруднень і вологи.

Зберігання виробу допускається лише в упаковці виробника в приміщеннях з природною вентиляцією при температурі навколишнього середовища від -5 до +50 °С.

	Розетка електрична 220В	Паспорт і інструкція з експлуатації
	PLK051xxx1, PLK052xxx1, PLK054xxx1, PLK055xxx1	П1-201912.ПІЕ

Гарантія виробника

Виробник встановив гарантійний строк, який обчислюється з дати продажу в 5 років при дотриманні споживачем правил транспортування, зберігання і експлуатації виробу.

При виявленні несправностей у період гарантійних зобов'язань споживачу необхідно звертатися до продавця.

Виробник залишає за собою право відмовити в задоволенні вимог споживача за гарантійними зобов'язаннями в разі виникнення нижченаведених умов:

- Наявності механічних пошкоджень пристрою;
- Зміни в конструкції виробу
- Пошкодження в результаті неправильного або неналежного використання; попадання вологи або наслідків удару блискавки.
- Пошкодження в результаті невідповідності стандартам або технічним регламентам кабельних або телекомунікаційних мереж та мереж з джерелом живлення;
- несанкціонованого ремонту або розтину виробу.

Обмеження відповідальності.

Виробник не несе відповідальності:

- За прямі, непрямі або впливаючі збитки, втрату прибутку або комерційні втрати, яким би то чином не було пов'язано з виробом;
- За можливу шкоду, прямо або побічно нанесену виробом людям, домашнім тваринам, майну в разі, якщо це сталося в результаті недотримання правил і умов експлуатації, встановлення виробу в порушення діючих стандартів і норм, або в результаті умисних або необережних дій покупця (споживача) або третіх осіб.

Відповідальність виробника не може перевищити власної вартості виробу.

	Розетка електрична 220В	Паспорт і інструкція з експлуатації
	PLK051xxx1, PLK052xxx1, PLK054xxx1, PLK055xxx1	П1-201912.ПІЕ

Виробник:

ТОВ«ПЛАНК ЕЛЕКТРОТЕХНІК»

Україна, м. Біла Церква, Київська обл., вул. Леваневського, 150

Поштова адреса:

ТОВ«ПЛАНК ЕЛЕКТРОТЕХНІК»

Україна, 01015 м.Київ, вул. Лаврська 20

Детальну інформацію щодо продукції можна отримати на сайті:

www.plank.ua

або за телефоном:

+380 44 499 26 88