

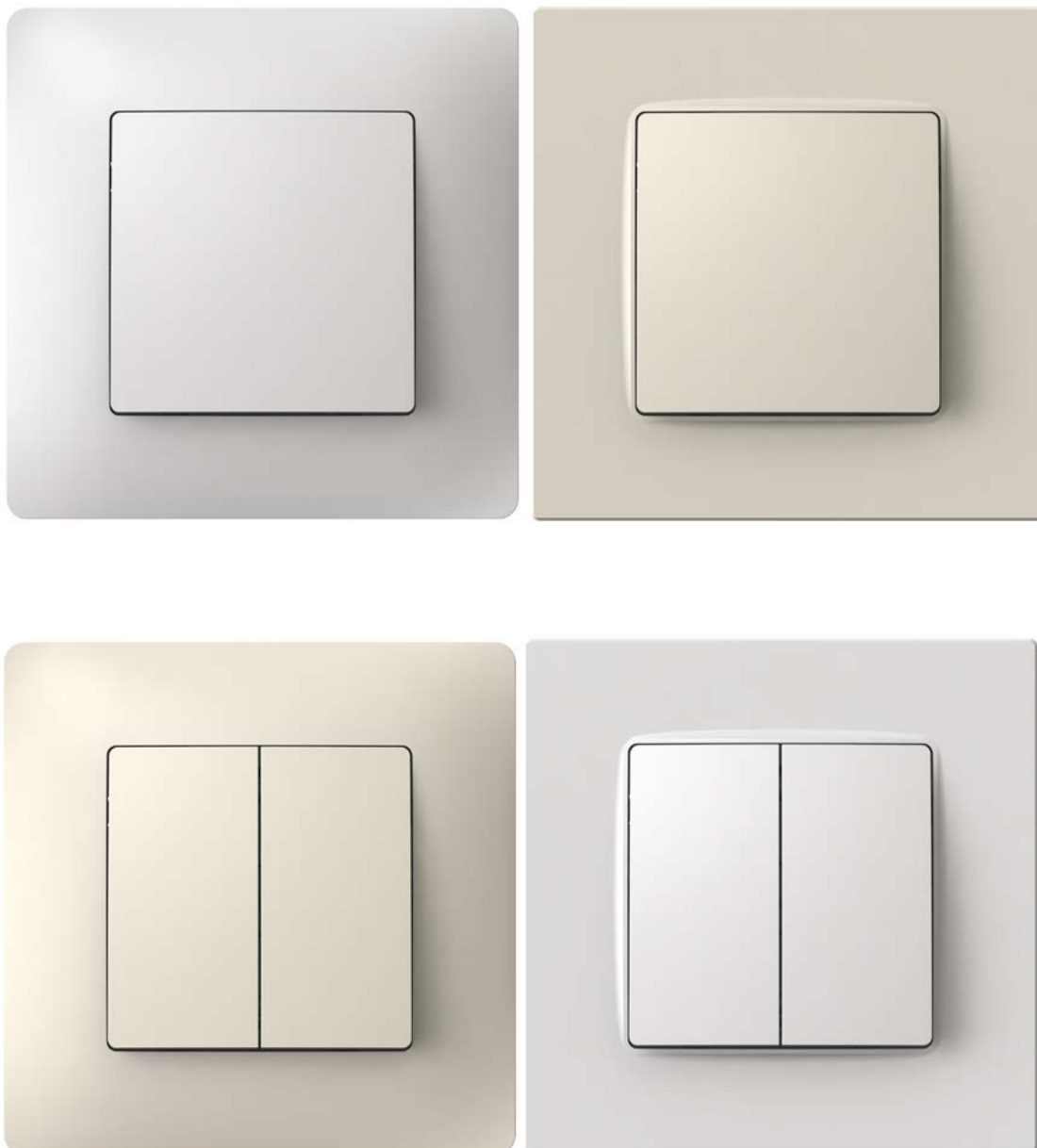

Вимикачі Plank Electrotechnic

Рамка декоративна Plank Electrotechnic

Plank Electrotechnic

ПАСПОРТ І ІНСТРУКЦІЯ З ЕКСПЛУАТАЦІЇ



	Вимикачі Plank Electrotechnic	Паспорт і інструкція з експлуатації
	PLK011xxx1, PLK012xxx1, PLK021xxx1, PLK022xxx1, PLK031xxx1, PLK041xxx1	П2-201912.ПІЕ

Призначення виробу

Цей пристрій призначений для комутації однофазних електричних навантажень побутового і аналогічного призначення напругою до 250 В змінного струму. Установка вимикача здійснюється всередині приміщень, які не мають спеціальних вимог та обмежень, пов'язаних з безпекою.

УВАГА!

Для застосування даних вимикачів слід керуватися вказівками «Правил улаштування електроустановок» та іншими чинними норми.

Основні технічні характеристики







Номинальна напруга	250 В~
Номинальний струм	10 А~
Комутаційна здатність для пасивного навантаження	2500 Вт
Комутаційна здатність для SBL навантаження	100 Вт
Тип приєднання	пружинний зажим
Кількість отворів для введення дроту на одне приєднання	2
Переріз приєднувальних дротів	1,5 мм ²
Ступінь захисту	IP20
Кольори накладки / рамки	білий слонова кістка графіт базальт антрацит
Відстань між кріпильними гвинтами	60 мм
Внутрішній діаметр для монтажної коробки	63-68 мм
Тип монтажу	прихований
Міжосьова відстань між механізмами	71 мм
Габарити	див. нижче
Температура зберігання	-5 °С ... +50 °С

	Вимикачі Plank Electrotechnic	Паспорт і інструкція з експлуатації
	PLK011xxx1, PLK012xxx1, PLK021xxx1, PLK022xxx1, PLK031xxx1, PLK041xxx1	П2-201912.ПІЕ

Компонування вимикачів

Для монтажу закінченого виробу необхідний механізм вимикача (з декоративною клавішею), а також декоративна рамка - одно, двох, трьох, чотирьох або п'яти постова (замовляється окремо). Таблицю вибору рамки див. нижче.

Приклади компонування розеток:

механізм вимикача, перемикача або кнопки одноклавішний, білий PLK0111031, PLK0211031 PLK0311031, PLK0411031	+	Рамка біла, серії Classic PLK1010031	=	вимикач, перемикач або кнопка одноклавішна в зборі
	+		=	
механізм вимикача, перемикача або кнопки двоклавішний, слонова кістка PLK0111131, PLK0211131 PLK0311131, PLK0411131	+	Рамка слонова кістка, серії Nordic PLK1010132	=	вимикач, перемикач або кнопка двоклавішна в зборі
	+		=	

Всі механізми призначені для встановлення в монтажні коробки діаметром 63-68мм прихованого монтажу з відстанню між фіксуючими гвинтами 60 мм і глибиною монтажної коробки не менше 40 мм (не входять у комплект поставки).

Для фіксації механізму в підрозетки служать розпірні лапки, регульовані гвинтами.

	Вимикачі Plank Electrotechnic	Паспорт і інструкція з експлуатації
	PLK011xxx1, PLK012xxx1, PLK021xxx1, PLK022xxx1, PLK031xxx1, PLK041xxx	П2-201912.ПІЕ

При необхідності встановлення до п'яти механізмів в ряд пропонується вибір наступних декоративних рамок Plank Electrotechnic (замовляються окремо).

Рамки серії Classic:

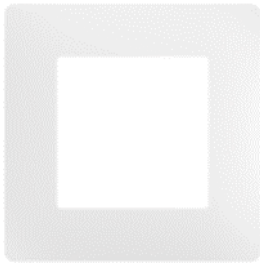
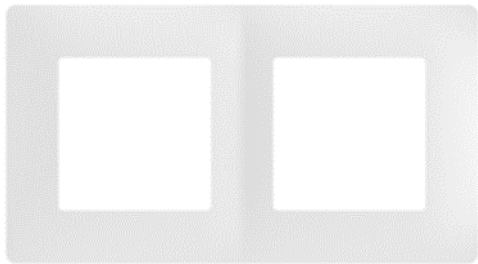
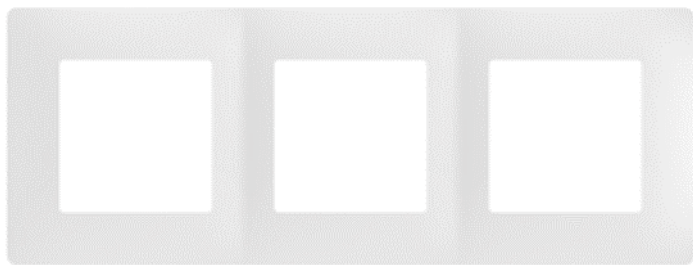
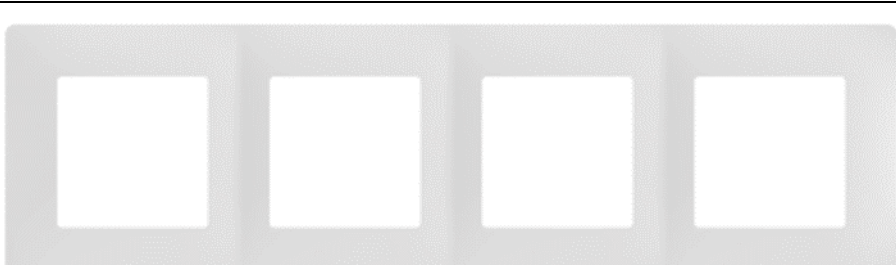
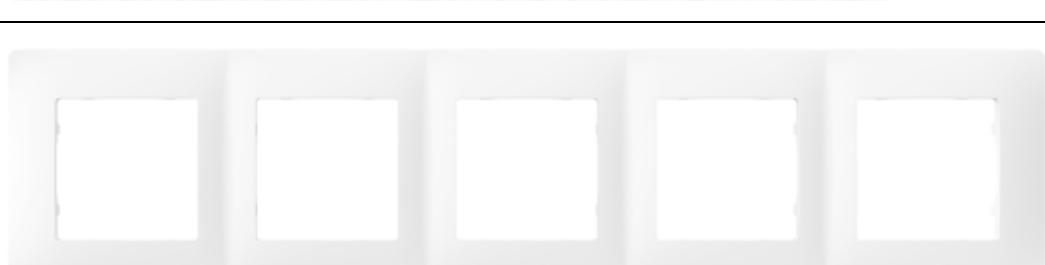
Рамка одинарна	
Рамка подвійна	
Рамка потрійна	
Рамка на чотири прилади	
Рамка на п'ять приладів	

	Вимикачі Plank Electrotechnic	Паспорт і інструкція з експлуатації
	PLK011xxx1, PLK012xxx1, PLK021xxx1, PLK022xxx1, PLK031xxx1, PLK041xxx1	П2-201912.ПІЕ

Рамки серії Nordic:

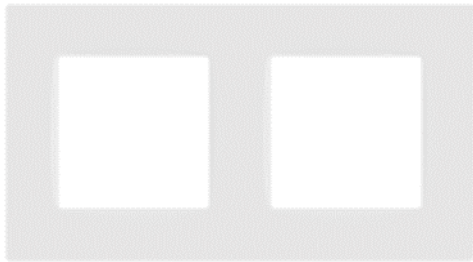
Рамка одинарна	
Рамка подвійна	
Рамка потрійна	
Рамка на чотири прилади	
Рамка на п'ять приладів	

	Вимикачі Plank Electrotechnic	Паспорт і інструкція з експлуатації
	PLK011xxx1, PLK012xxx1, PLK021xxx1, PLK022xxx1, PLK031xxx1, PLK041xxx1	П2-201912.ПІЕ

Установчі розміри розеток і рамок

Вимикач Plank Electrotechnic з рамкою "Classic" в зборі

(з механізмами PLK011xxx1, PLK021xxx1, PLK031xxx1, PLK041xxx1):

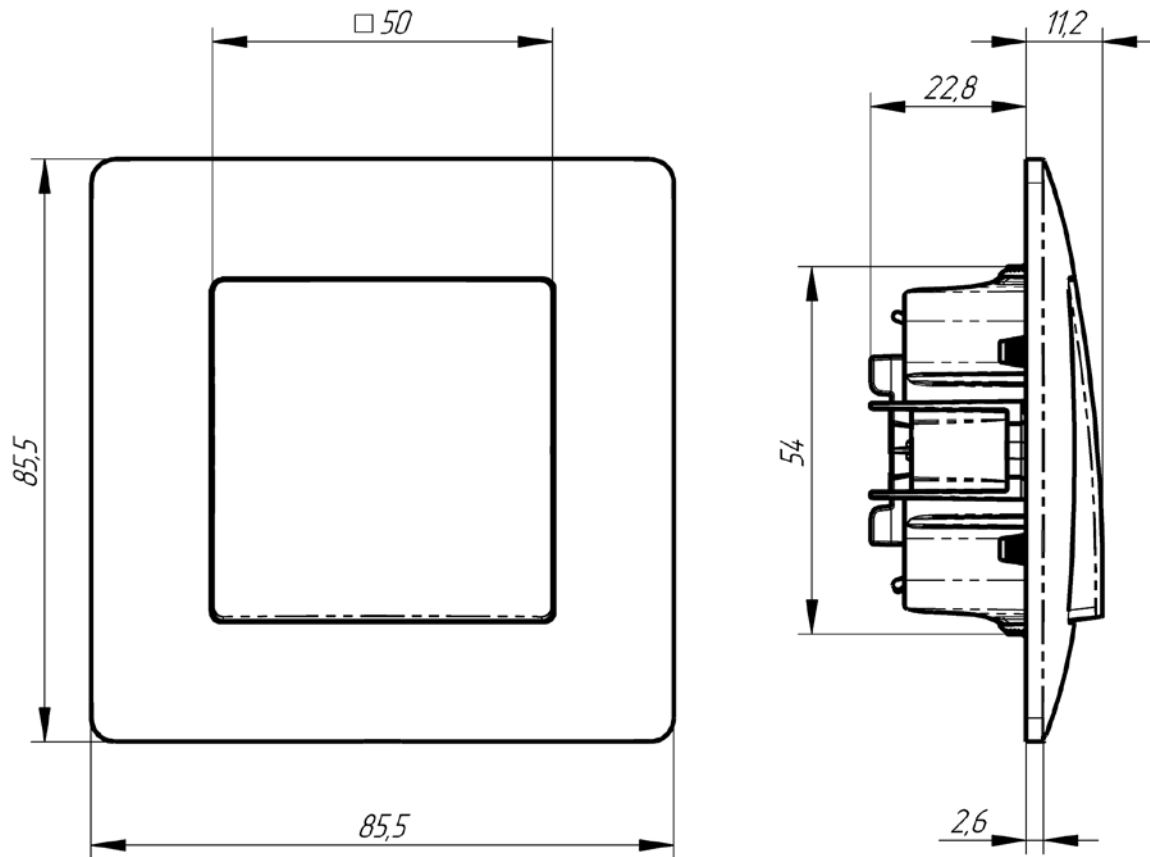

	Вимикачі Plank Electrotechnic	Паспорт і інструкція з експлуатації
	PLK011xxx1, PLK012xxx1, PLK021xxx1, PLK022xxx1, PLK031xxx1, PLK041xxx1	П2-201912.ПІЕ

Вимикач Plank Electrotechnic з рамкою “Nordic” в зборі
(з механізмами PLK012xxx1, PLK022xxx1):

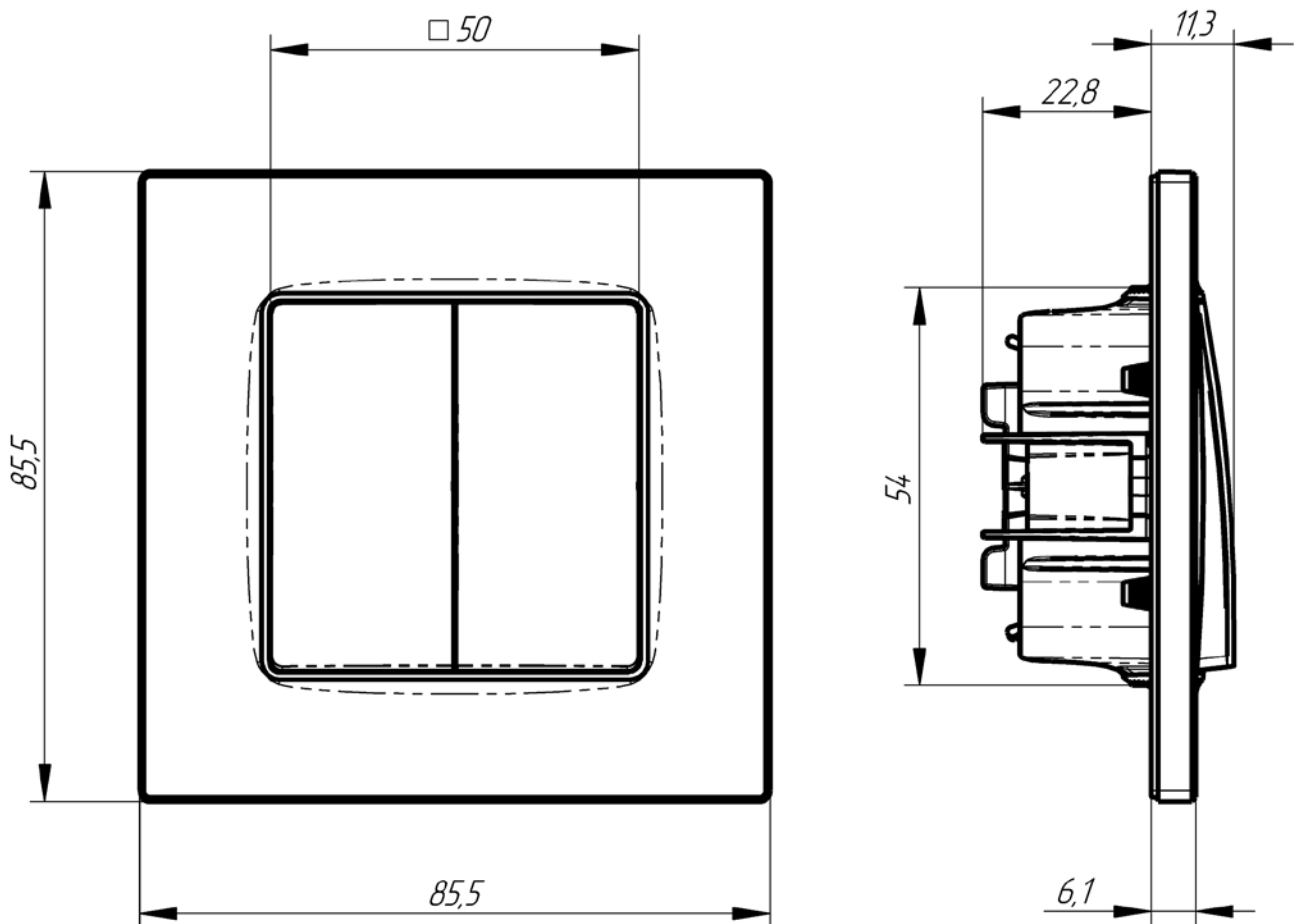

	Вимикачі Plank Electrotechnic	Паспорт і інструкція з експлуатації
	PLK011xxx1, PLK012xxx1, PLK021xxx1, PLK022xxx1, PLK031xxx1, PLK041xxx1	П2-201912.ПІЕ

Установчі розміри рамок декоративних Plank Electrotechnic

Рамка серії "Classic" - PLK1010xx1 (де xx – колір виробу):

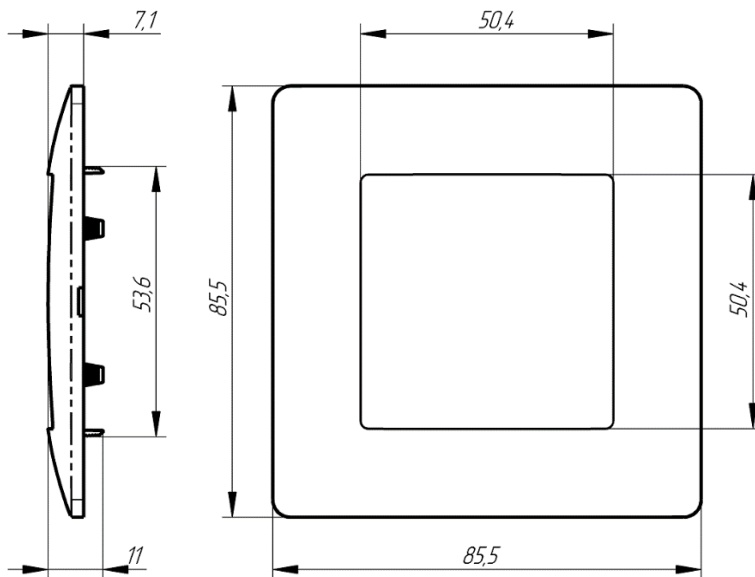

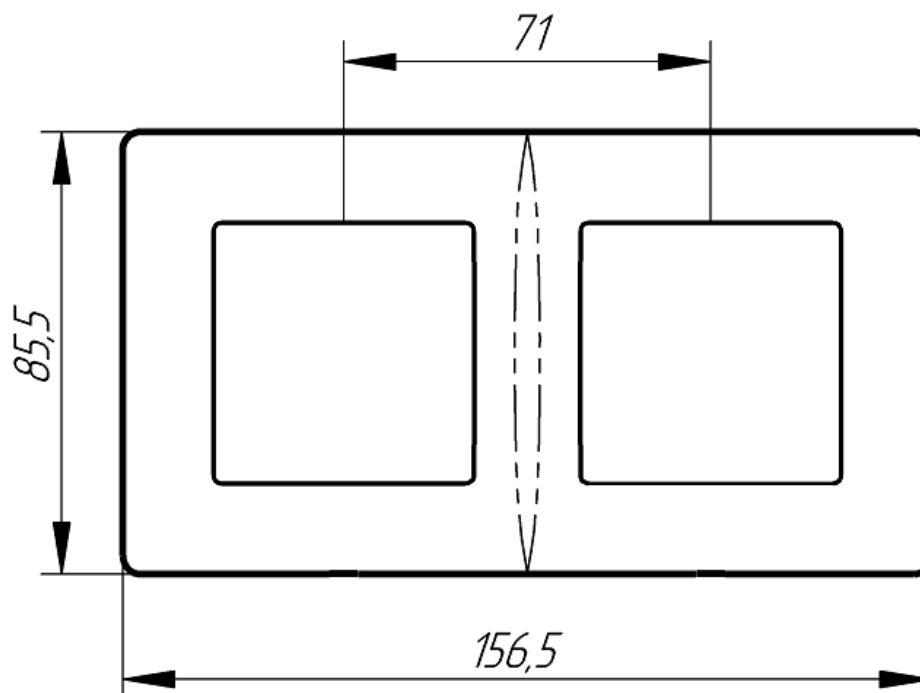

Модульні рамки на 2-5 приладів призначені для горизонтального або вертикального модульного монтажу (рамки - PLK1020xx1, PLK1030xx1, PLK1040xx1, PLK1050xx1).

Модульна конструкція забезпечує міжосьову відстань між приладами 71 мм.

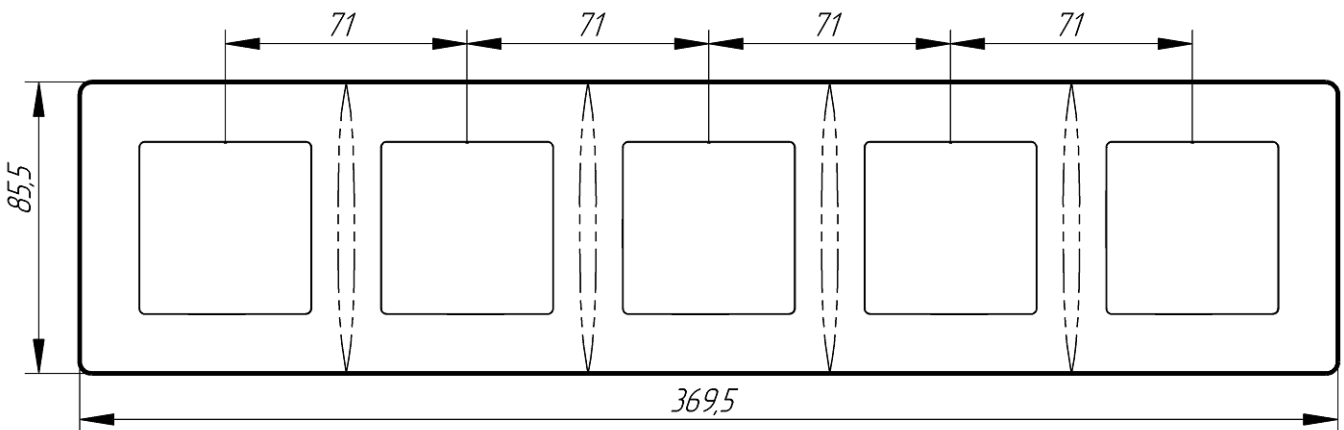
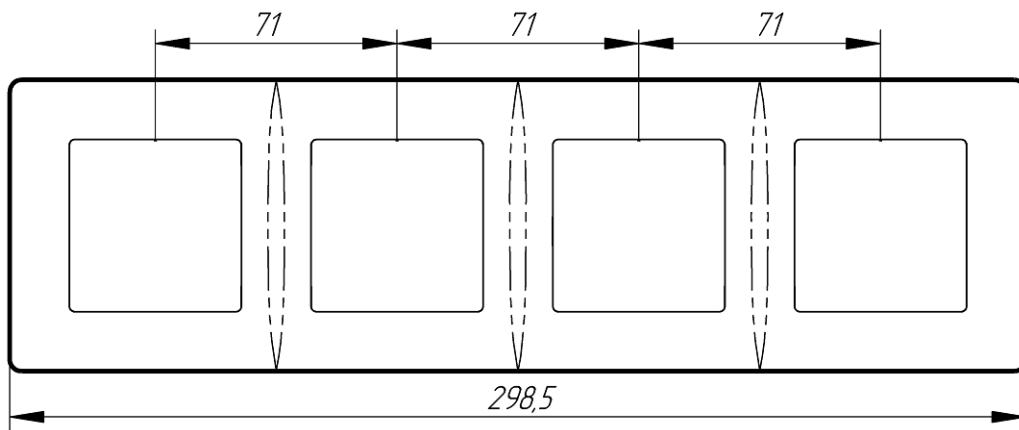
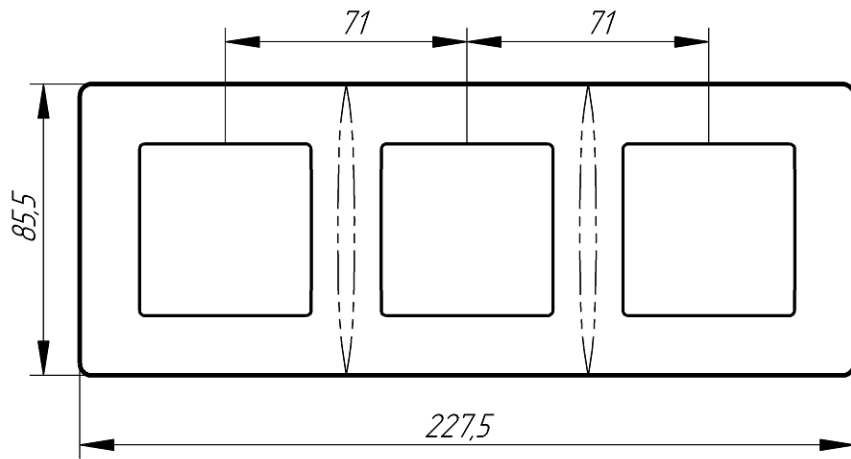

	Вимикачі Plank Electrotechnic	Паспорт і інструкція з експлуатації
	PLK011xxx1, PLK012xxx1, PLK021xxx1, PLK022xxx1, PLK031xxx1, PLK041xxx1	П2-201912.ПІЕ



	Вимикачі Plank Electrotechnic	Паспорт і інструкція з експлуатації
	PLK011xxx1, PLK012xxx1, PLK021xxx1, PLK022xxx1, PLK031xxx1, PLK041xxx1	П2-201912.ПІЕ

Рамка серії "Nordic" - PLK1010xx2 (де xx – колір виробу):

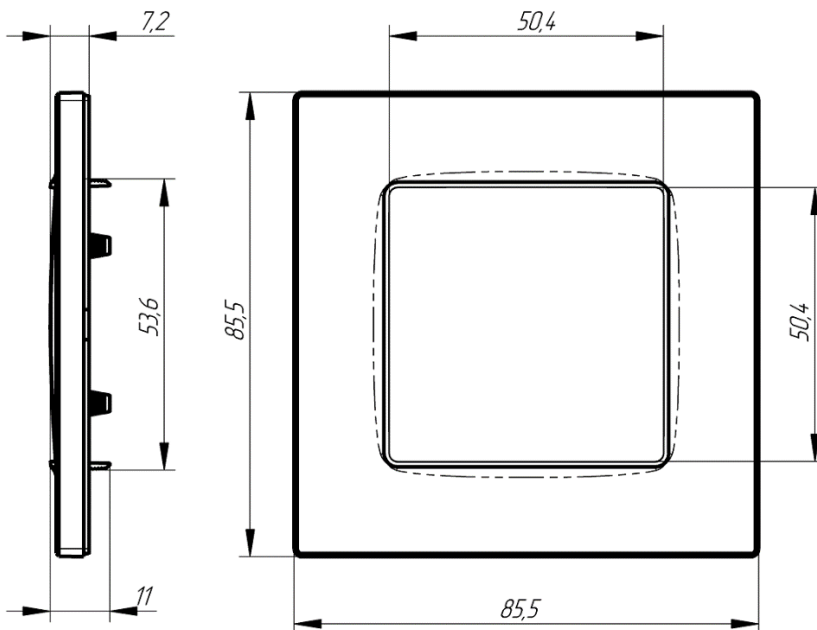

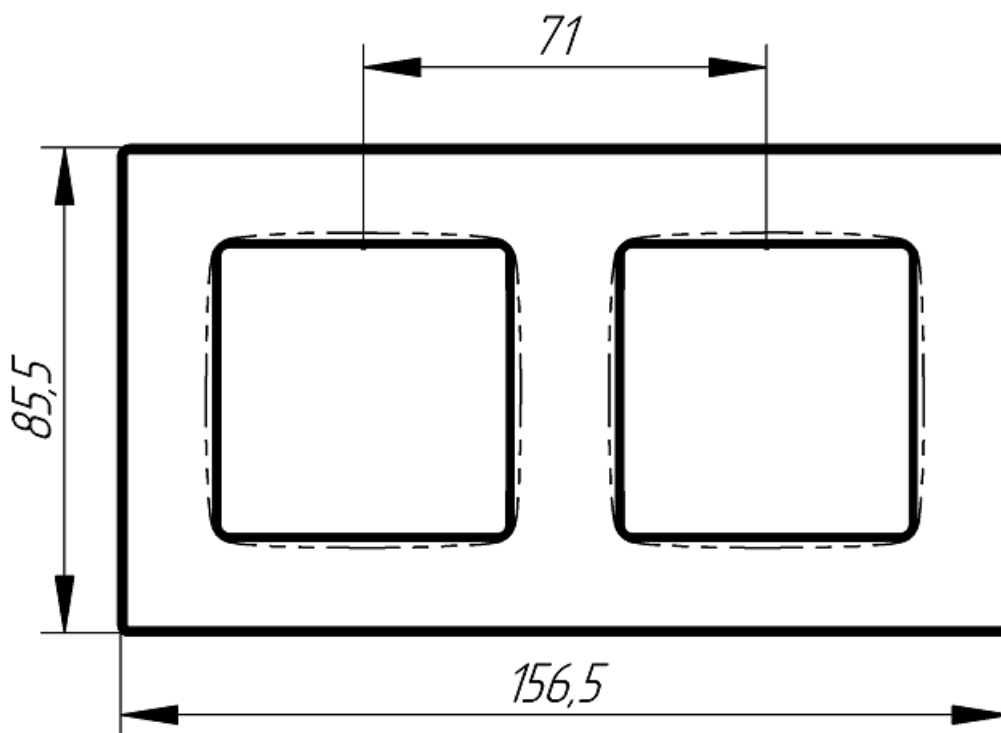

Модульні рамки на 2-5 приладів призначені для горизонтального або вертикального модульного монтажу (рамки - PLK1020xx2, PLK1030xx2, PLK1040xx2, PLK1050xx2).

Модульна конструкція забезпечує міжосьову відстань між приладами 71 мм.



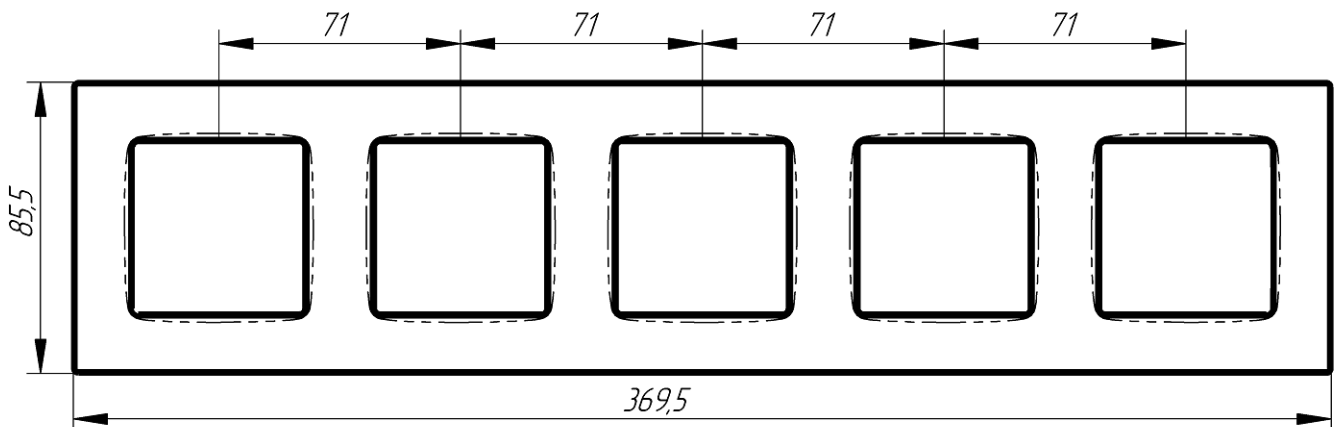
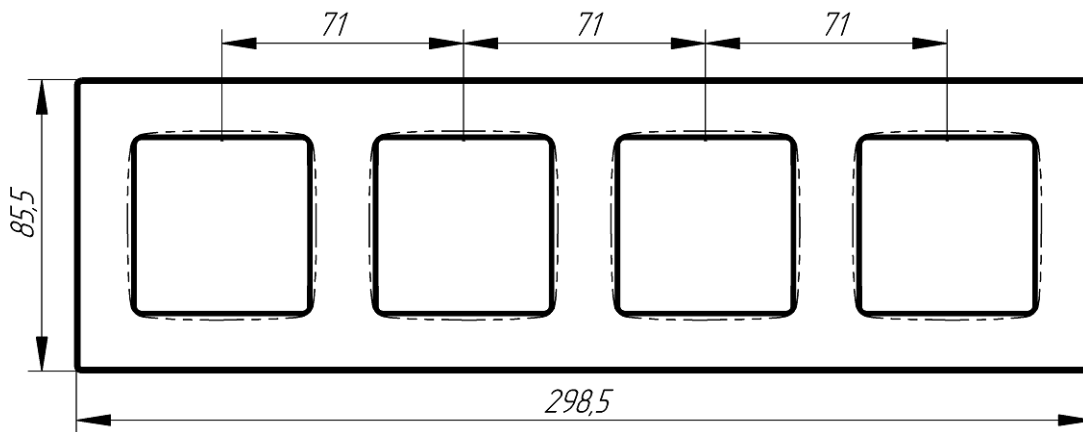
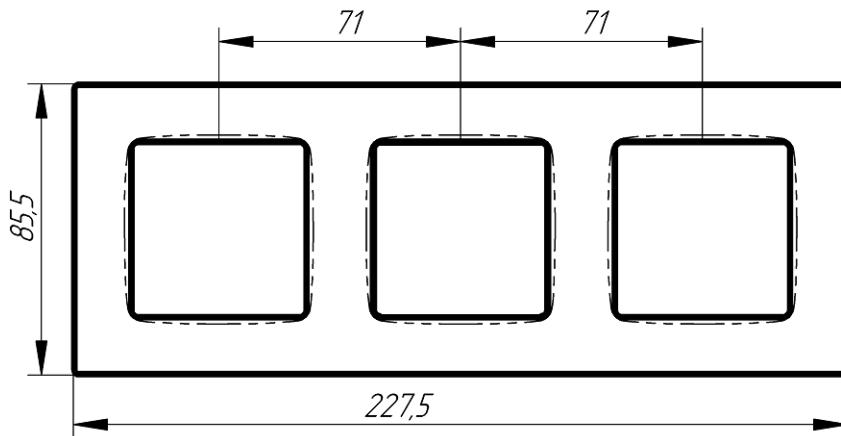





	Вимикачі Plank Electrotechnic	Паспорт і інструкція з експлуатації
	PLK011xxx1, PLK012xxx1, PLK021xxx1, PLK022xxx1, PLK031xxx1, PLK041xxx1	П2-201912.ПІЕ

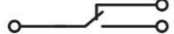

	Вимикачі Plank Electrotechnic	Паспорт і інструкція з експлуатації
	PLK011xxx1, PLK012xxx1, PLK021xxx1, PLK022xxx1, PLK031xxx1, PLK041xxx1	П2-201912.ПІЕ

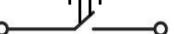
Артикули з коротким описом для замовлення механізму вимикача:

Найменування	Умовне позначення	Характеристики	Кількість в упак.	Колір	Артикул
Вимикач одноклавішний		250В ~, 10А	1	білий	PLK0111031
			1	слонова кістка	PLK0111131
			1	графіт	PLK0111111
			1	антрацит	PLK0111241
Вимикач двоклавішний		250В ~, 10А	1	білий	PLK0121031
			1	слонова кістка	PLK0121131
			1	графіт	PLK0121111
			1	антрацит	PLK0121241
Перемикач прохідний одноклавішний		250В ~, 10А	1	білий	PLK0211031
			1	слонова кістка	PLK0211131
			1	графіт	PLK0211111
			1	антрацит	PLK0211241
Перемикач прохідний двоклавішний		250В ~, 10А	1	білий	PLK0221031
			1	слонова кістка	PLK0221131
			1	графіт	PLK0221111
			1	антрацит	PLK0221241
Перемикач перехресний одноклавішний		250В ~, 10А	1	білий	PLK0311031
			1	слонова кістка	PLK0311131
			1	графіт	PLK0311111
			1	антрацит	PLK0311241
Кнопка одноклавішна		250В ~, 10А	1	білий	PLK0411031
			1	слонова кістка	PLK0411131
			1	графіт	PLK0411111
			1	антрацит	PLK0411241

	Вимикачі Plank Electrotechnic	Паспорт і інструкція з експлуатації
	PLK011xxx1, PLK012xxx1, PLK021xxx1, PLK022xxx1, PLK031xxx1, PLK041xxx1	П2-201912.ПІЕ

Вибір декоративних рамок, необхідних для складання готового виробу

Механізм виробу не комплектується рамкою. Вибір рамки залежить від кількості вимикачів або їх комбінацій з іншими електроустановочними виробами Plank Electrotechnic, що встановлюються в ряд. Вибір кольору рамки залежить від дизайну інтер'єру.

Артикули з коротким описом рамок для замовлення:

Найменування	Характеристики	Колір	Артикул
Рамка одинарна Classic	85,5x85,5 мм	білий слонова кістка графіт антрацит	PLK1010031 PLK1010131 PLK1010111 PLK1010241
Рамка подвійна Classic	85,5x156,5 мм	білий слонова кістка графіт антрацит	PLK1020031 PLK1020131 PLK1020111 PLK1020241
Рамка на 3 прилади Classic	85,5x227,5 мм	білий слонова кістка графіт антрацит	PLK1030031 PLK1030131 PLK1030111 PLK1030241
Рамка на 4 прилади Classic	85,5x298,5 мм	білий слонова кістка графіт антрацит	PLK1040031 PLK1040131 PLK1040111 PLK1040241
Рамка на 5 приладів Classic	85,5x369,5 мм	білий слонова кістка графіт антрацит	PLK1050031 PLK1050131 PLK1050111 PLK1050241
Рамка одинарна Nordic	85,5x85,5 мм	білий слонова кістка графіт антрацит	PLK1010032 PLK1010132 PLK1010112 PLK1010242
рамка подвійна Nordic	85,5x156,5 мм	білий слонова кістка графіт антрацит	PLK1020032 PLK1020132 PLK1020112 PLK1020242
Рамка на 3 прилади Nordic	85,5x227,5 мм	білий слонова кістка графіт антрацит	PLK1030032 PLK1030132 PLK1030112 PLK1030242
Рамка на 4 прилади Nordic	85,5x298,5 мм	білий слонова кістка графіт антрацит	PLK1040032 PLK1040132 PLK1040112 PLK1040242
Рамка на 5 приладів Nordic	85,5x369,5 мм	білий слонова кістка графіт антрацит	PLK1050032 PLK1050132 PLK1050112 PLK1050242

	Вимикачі Plank Electrotechnic	Паспорт і інструкція з експлуатації
	PLK011xxx1, PLK012xxx1, PLK021xxx1, PLK022xxx1, PLK031xxx1, PLK041xxx1	П2-201912.ПІЕ

Умови безпечної установки і експлуатації



НЕБЕЗПЕЧНО!

Ризик отримання смертельних травм від ураження електричним струмом!

УВАГА!

Всі роботи, включаючи монтаж, експлуатацію і технічне обслуговування виробу, повинні проводитись кваліфікованими електриками, які пройшли інструктаж з техніки безпеки і мають кваліфікаційну групу з електробезпеки не нижче III для електроустановок до 1000В.

Всі роботи проводити тільки за умови повного зняття напруги зі всіх струмоведучих частин, що знаходяться в зоні робіт.

Неправильні установка і використання можуть спричинити ризик ураження електричним струмом або пожежі.

При монтажі, експлуатації і технічному обслуговуванні електроустановки повинні бути дотримані вимоги «Правил улаштування електроустановок», «Правил з охорони праці при експлуатації електроустановок», «Техніка безпеки в будівництві» та інші діючі норми і правила.

Перед початком монтажу необхідно виконати технічні заходи, що забезпечують безпеку робіт, вироблених із зняттям напруги, в установленому вищевказаними нормами і правилами з охорони праці порядку.

Встановлення виробу

1. Провести відключення напруги і заблокувати комутаційні апарати в положенні ВІМК., Щоб виключити подачу напруги на місце роботи внаслідок можливого помилкового або самовільного включення комутаційного апарату;
На приводі комутаційного апарату вивісити заборонний плакат.

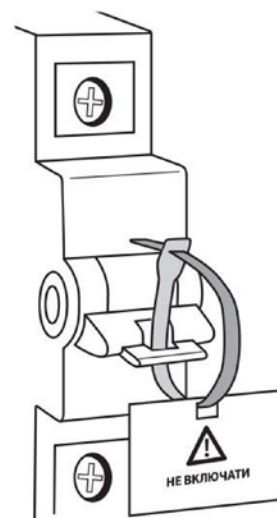

	Вимикачі Plank Electrotechnic	Паспорт і інструкція з експлуатації
	PLK011xxx1, PLK012xxx1, PLK021xxx1, PLK022xxx1, PLK031xxx1, PLK041xxx1	П2-201912.ПІЕ

2. Переконайтеся, що в стіні підготовлене посадочне місце, є монтажна коробка прихованої установки з внутрішнім діаметром коробки не менше 63мм з відстанню між фіксуючими гвинтами 60 мм і глибиною не менше 40 мм (не входить у комплект поставки) з підведеними дротами, кількість дротів залежить від схеми вимикача. Довжина виведених дротів повинна бути від 10 до 15 см.

Пристрій посадкового місця і вибір типу монтажної коробки залежить від типу стін.

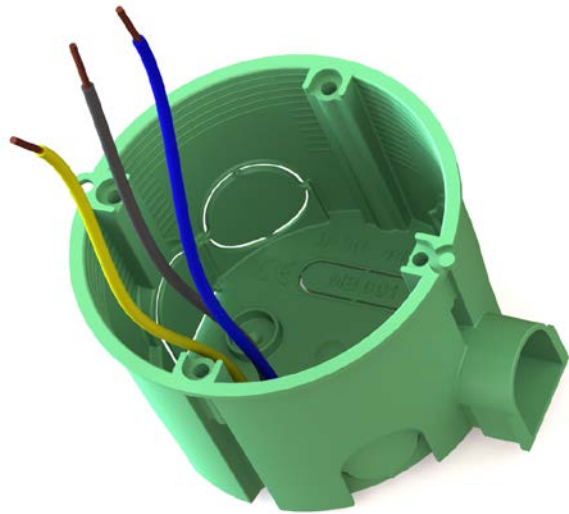

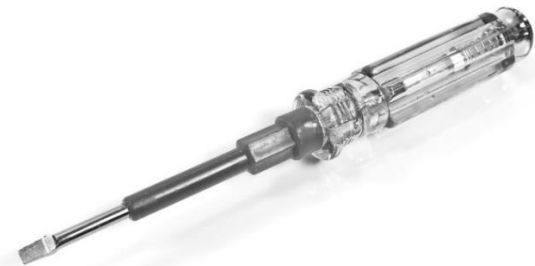

3. Переконайтеся у відсутності небезпечного потенціалу на дротах L (N і PE) і напруги між усіма провідниками за допомогою показника напруги.

Виконати захисні заходи у відповідності до вищезазначених норм.

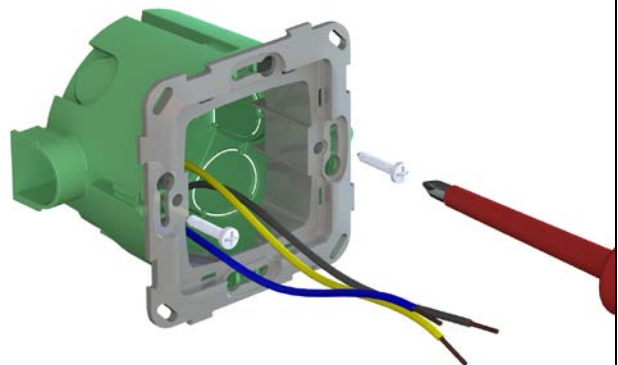

4. Встановити супорт вимикача (без механізму) у монтажну коробку акуратно, щоб не пошкодити дроти. При встановленні супорту зверніть увагу на те, яке буде положення у вимикача після монтажу (вертикальне або горизонтальне).



	Вимикачі Plank Electrotechnic	Паспорт і інструкція з експлуатації
	PLK011xxx1, PLK012xxx1, PLK021xxx1, PLK022xxx1, PLK031xxx1, PLK041xxx1	П2-201912.ПІЕ

5. Вставити зачищені кінці дротів

($\approx 10 - 12$ мм) в отвори введів пружинних затискачів на тильній частині механізму відповідно до схеми; оголені частини дротів повинні бути до ізоляції втоплені в отвори, щоб виключити можливий дотик. При вводі дроту в отвір не потрібно натискати на віджим.

Після встановлення переконайтеся в приєднанні дротів, обережно потягнувши кожен дріт у зворотному напрямку.

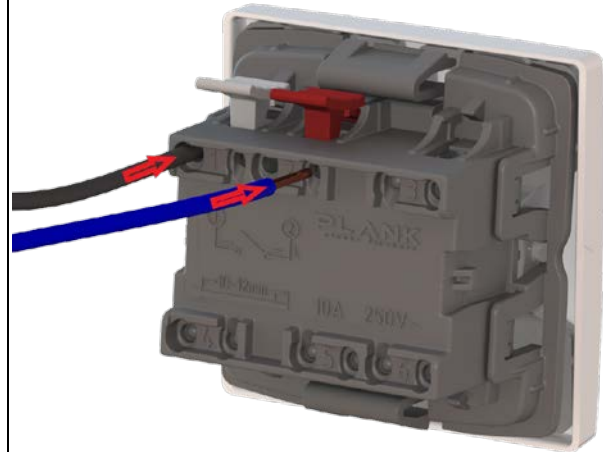

6. Вставте механізм вимикача з приєднаними дротами в монтажну коробку, де вже зафіксований супорт, акуратно, щоб не пошкодити дроти і не порушити надійність їх приєднання. Уникати перегинів і застрявання дротів. Дроти повинні лежати в коробці вільно. При необхідності видалити кріпильні лапки.

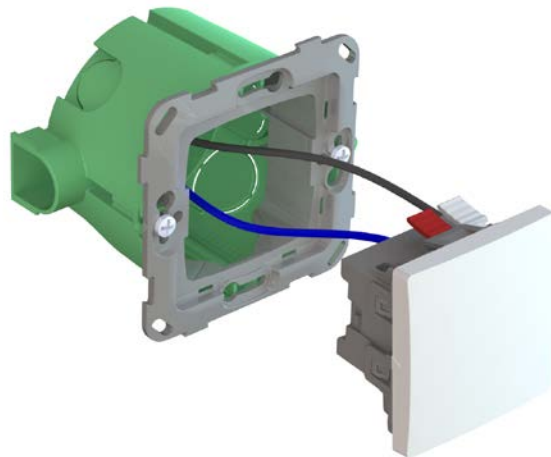

7. Заклацнути декоративну рамку так, щоб вона щільно прилягала до супорту і не мала зазорів зі штукатуркою стіни.

Після монтажу вимикача переконайтеся в її працездатності.



Технічне обслуговування

Профілактичну перевірку електроустановки, а також заміну розеток, що вийшли з ладу, необхідно проводити тільки при знятій напрузі.

PLANK	Вимикачі Plank Electrotechnic	Паспорт і інструкція з експлуатації
	PLK011xxx1, PLK012xxx1, PLK021xxx1, PLK022xxx1, PLK031xxx1, PLK041xxx1	П2-201912.ПІЕ

Електричне приєднання вимикачів

Схема підключення одноклавішного вимикача PLK011xxx1

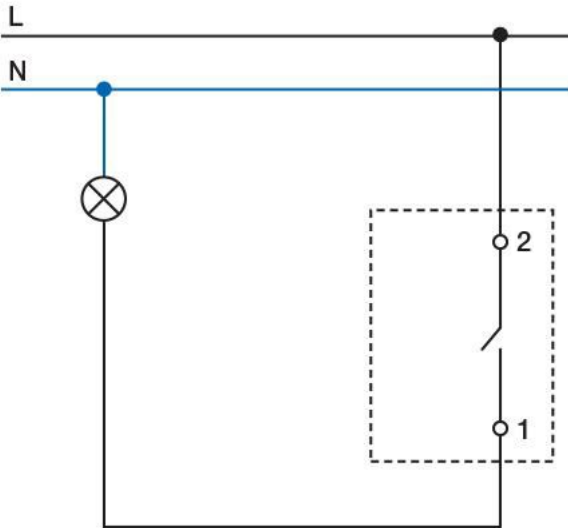

Розташування клем підключення механізму PLK011xxx1, вид з тильної сторони



Схема підключення двоклавішного вимикача PLK012xxx1



Розташування клем підключення механізму PLK012xxx1, вид з тильної сторони

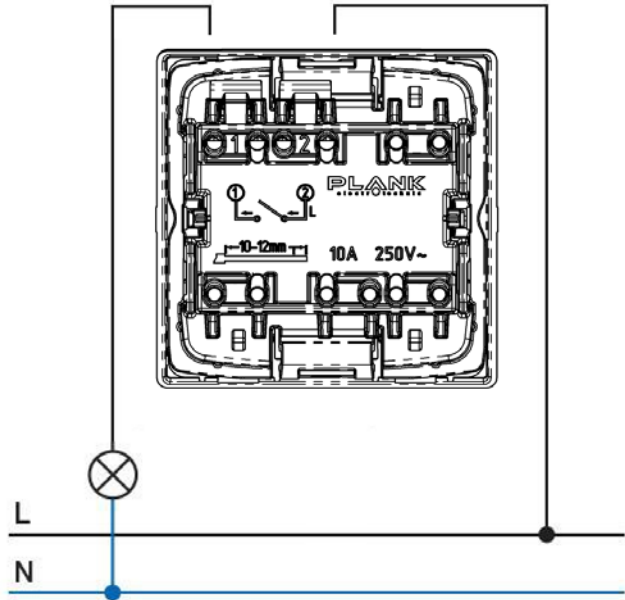
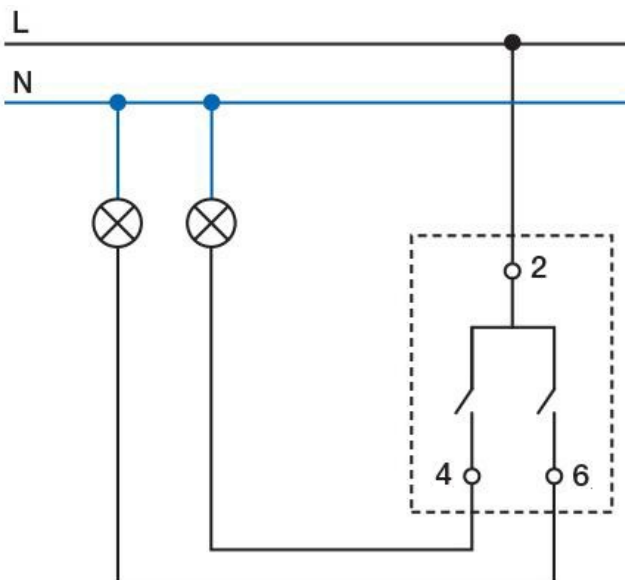
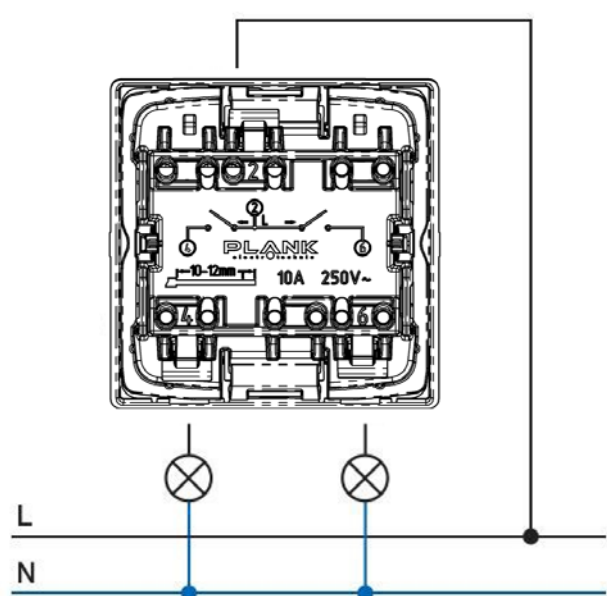

	Вимикачі Plank Electrotechnic	Паспорт і інструкція з експлуатації
	PLK011xxx1, PLK012xxx1, PLK021xxx1, PLK022xxx1, PLK031xxx1, PLK041xxx1	П2-201912.ПІЕ

Схема підключення одноклавішного перемикача
PLK021xxx1
(схема управління з двох місць)



Розташування клем підключення механізму
PLK021xxx1, вид з тильної сторони

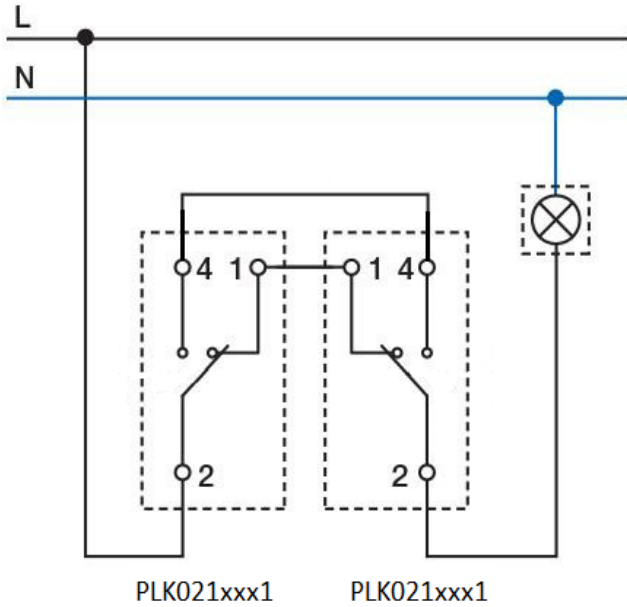

Схема підключення двоклавішного перемикача
PLK022xxx1
(схема управління з двох місць)



Розташування клем підключення механізму
PLK022xxx1, вид з тильної сторони

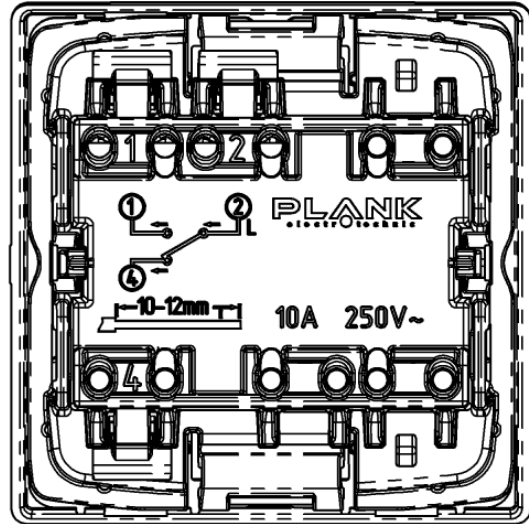
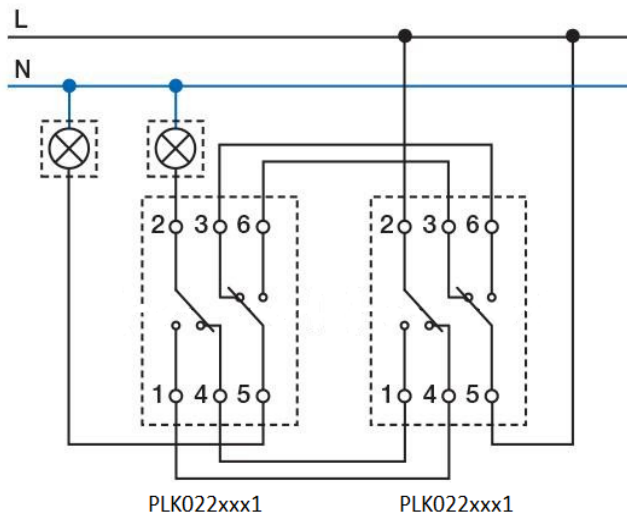
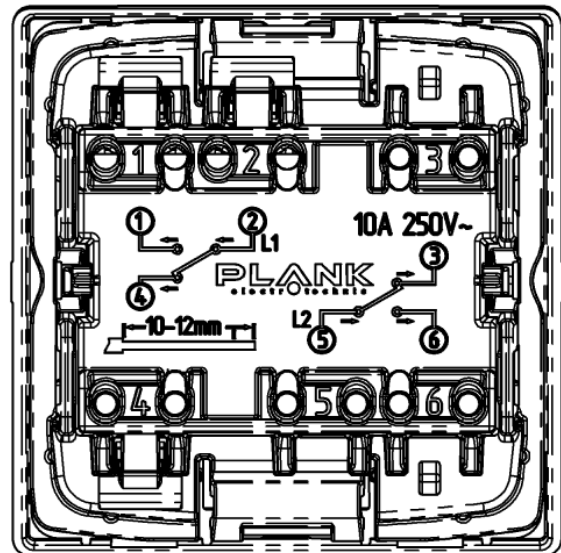

	Вимикачі Plank Electrotechnic	Паспорт і інструкція з експлуатації
	PLK011xxx1, PLK012xxx1, PLK021xxx1, PLK022xxx1, PLK031xxx1, PLK041xxx1	П2-201912.ПІЕ

Схема підключення одноклавішного перемикача перехресного PLK031xxx1 (схема управління з трьох і більше місць)



Розташування клем підключення механізму PLK032xxx1, вид з тильної сторони



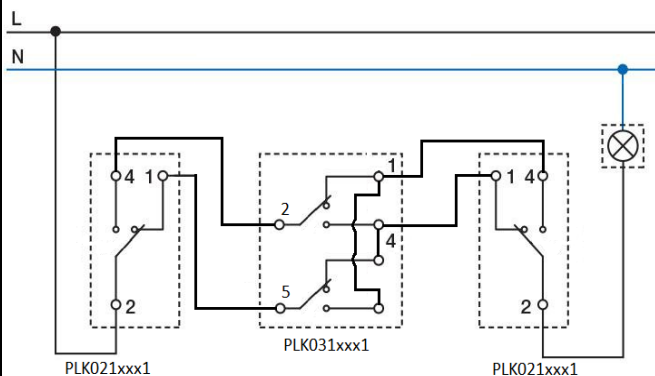

Схема підключення одноклавішної кнопки PLK041xxx1



Розташування клем підключення механізму PLK041xxx1, вид з тильної сторони

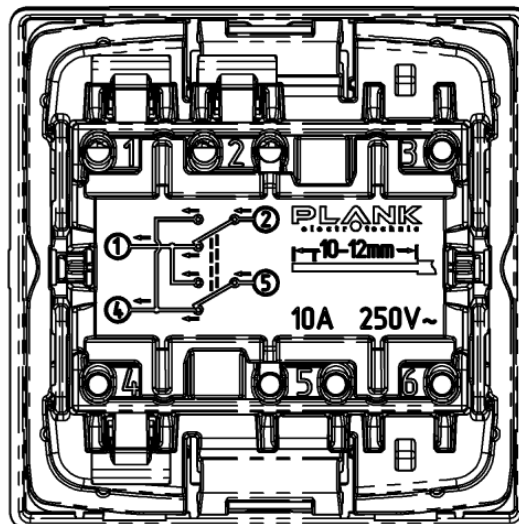
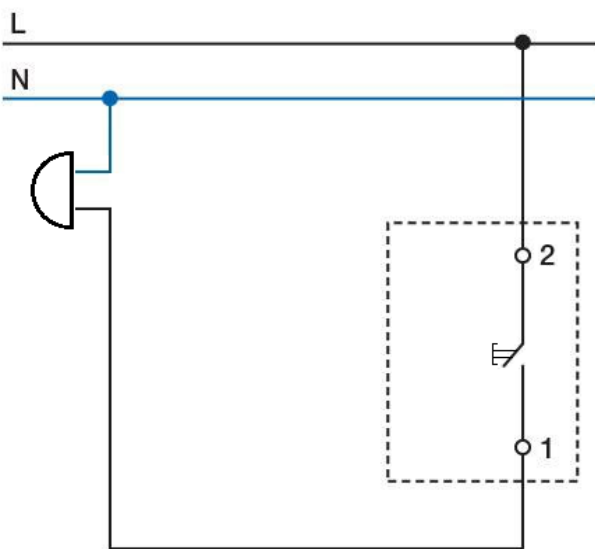
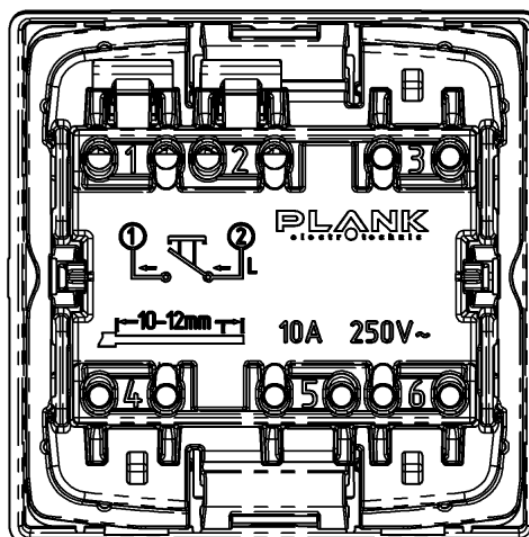

	Вимикачі Plank Electrotechnic	Паспорт і інструкція з експлуатації
	PLK011xxx1, PLK012xxx1, PLK021xxx1, PLK022xxx1, PLK031xxx1, PLK041xxx1	П2-201912.ПІЕ

Комплектність

У комплект поставки вимикача входить механізм з встановленою пластиковою накладкою клавші відповідно з колірним кодуванням артикулу.

Декоративна рамка в комплект поставки не входить і замовляється окремо (див. Таблицю вибору рамок).

Артикул виробу	У комплекті поставки:	Кількість	Заводський номер	Примітка
PLK011уxx1	Механізм одноклавішного вимикача з встановленою пластиковою накладкою, з артикулом відповідно до кодування кольору (xx-колір виробу, у-тип супорту)	1	Штрихове кодування на виробі	В індивідуальній упаковці. Див. «Маркування та упаковка»
PLK012уxx1	Механізм двоклавішного вимикача з встановленими накладками, з артикулом відповідно до кодування кольору (xx-колір виробу, у-тип супорту)	1	Штрихове кодування на виробі	В індивідуальній упаковці. Див. «Маркування та упаковка»
PLK021уxx1	Механізм одноклавішного перемикача з встановленою пластиковою накладкою, з артикулом відповідно до кодування кольору (xx-колір виробу, у-тип супорту)	1	Штрихове кодування на виробі	В індивідуальній упаковці. Див. «Маркування та упаковка»
PLK022уxx1	Механізм двоклавішного перемикача з встановленими пластиковими накладками, з артикулом відповідно до кодування кольору (xx-колір виробу, у-тип супорту)	1	Штрихове кодування на виробі	В індивідуальній упаковці. Див. «Маркування та упаковка»
PLK031уxx1	Механізм одноклавішного перехресного перемикача з встановленою пластиковою накладкою, з артикулом відповідно до кодування кольору (xx-колір виробу, у-тип супорту)	1	Штрихове кодування на виробі	В індивідуальній упаковці. Див. «Маркування та упаковка»
PLK041уxx1	Механізм одноклавішної кнопки вимикача з встановленою пластиковою накладкою, з артикулом відповідно до кодування кольору (xx-колір виробу, у-тип супорту)	1	Штрихове кодування на виробі	В індивідуальній упаковці. Див. «Маркування та упаковка»

	Вимикачі Plank Electrotechnic	Паспорт і інструкція з експлуатації
	PLK011xxx1, PLK012xxx1, PLK021xxx1, PLK022xxx1, PLK031xxx1, PLK041xxx1	П2-201912.ПІЕ

Пакування та маркування

Упаковка

Упаковка виробу виконана в щільному полімерному пакеті з нанесенням такої інформації:

- артикул виробу
- назва виробу
- серія виробу
- логотип компанії
- маркування
- знаки відповідності;

а також інших необхідних відомостей відповідно до приписів виробника і місцевих вимог.

Пакет має вирубку для підвісу товару в упаковці на кронштейні торгової точки.

Маркування



Вимикач однополюсний з композитним сулортом, слонова кістка.
 Артикул PLK011131, торгова марка "PLANK"
 Призначення: для комутації електричних мереж у житлових приміщеннях
 Колір: слонова кістка. Напруга мережі: ~ 220- 250 В/50 Гц. Сила струму:
 10 А. Ступінь захисту: IP 20
 Вміст шкідливих речовин: відсутній. Монтаж здійснюється спеціалістом.
 Гарантійний термін експлуатації: 5 років. Гарантійний термін зберігання:
 необмежений.
 Зберігати в сухому місці. Гарантія не розповсюджується на механічні
 дефекти або пошкодження, які виникли через неправильне підключення,
 та на пристрої, які використовувались не за призначенням.
 Постачальник: ТОВ «ПЛАНК ЕЛЕКТРОТЕХНІК»
 Виробник: ТОВ «ПЛАНК ЕЛЕКТРОТЕХНІК», вул. Леваневського, 150,
 м. Біла Церква, Київська обл., Україна Поштова адреса: вул. Лаврська, 20,
 м. Київ, 01015, тел. +380 44 499 26 88
 Дата виробництва: жовтень 2019 р.

Маркувальна етикетка містить наступну інформацію про виріб:

- артикул
- найменування
- номінальні струм і напруга
- ступінь захисту
- спосіб установки
- умови експлуатації
- гарантійний термін
- дата виробництва
- виробник
- штрих-код;

а також інші необхідні відомості згідно з приписами виробника і місцевих вимог.

Маркувальна етикетка розташована на задній частині упаковки.

	Вимикачі Plank Electrotechnic	Паспорт і інструкція з експлуатації
	PLK011xxx1, PLK012xxx1, PLK021xxx1, PLK022xxx1, PLK031xxx1, PLK041xxx1	П2-201912.ПІЕ

Умови зберігання і транспортування пристрою

Транспортування виробу допускається в заводській упаковці виробника будь-яким видом критого транспорту, який забезпечує збереження упакованої продукції від механічних пошкоджень, забруднень і вологи.

Зберігання виробу допускається лише в упаковці виробника в приміщеннях з природною вентиляцією при температурі навколишнього середовища від -5 до +50 °С.

Утилізація

Після закінчення терміну служби побутові вимикачі підлягають демонтажу та утилізації.

Демонтаж та утилізація не вимагають спеціальних інструментів. Дані вироби не містять матеріалів підвищеної небезпеки для екології і людини. Спеціальні заходи з безпеки під час демонтажу та утилізації не потрібно.

Утилізація проводиться відповідно до вимог місцевого законодавства.

	Вимикачі Plank Electrotechnic	Паспорт і інструкція з експлуатації
	PLK011xxx1, PLK012xxx1, PLK021xxx1, PLK022xxx1, PLK031xxx1, PLK041xxx1	П2-201912.ПІЕ

Гарантія виробника

Виробник встановив гарантійний строк, який обчислюється з дати продажу в 5 років при дотриманні споживачем правил транспортування, зберігання і експлуатації виробу.

При виявленні несправностей у період гарантійних зобов'язань споживачу необхідно звертатися до продавця.

Виробник залишає за собою право відмовити в задоволенні вимог споживача за гарантійними зобов'язаннями в разі виникнення нижченаведених умов:

- Наявності механічних пошкоджень пристрою;
- Зміни в конструкції виробу
- Пошкодження в результаті неправильного або неналежного використання; попадання вологи або наслідків удару блискавки.
- Пошкодження в результаті невідповідності стандартам або технічним регламентам кабельних або телекомунікаційних мереж та мереж з джерелом живлення;
- несанкціонованого ремонту або розтину виробу.

Обмеження відповідальності.

Виробник не несе відповідальності:

- За прямі, непрямі або впливаючі збитки, втрату прибутку або комерційні втрати, яким би то чином не було пов'язано з виробом;
- За можливу шкоду, прямо або побічно нанесену виробом людям, домашнім тваринам, майну в разі, якщо це сталося в результаті недотримання правил і умов експлуатації, встановлення виробу в порушення діючих стандартів і норм, або в результаті умисних або необережних дій покупця (споживача) або третіх осіб.

Відповідальність виробника не може перевищити власної вартості виробу.

	Вимикачі Plank Electrotechnic	Паспорт і інструкція з експлуатації
	PLK011xxx1, PLK012xxx1, PLK021xxx1, PLK022xxx1, PLK031xxx1, PLK041xxx1	П2-201912.ПІЕ

Виробник:

ТОВ «ПЛАНК ЕЛЕКТРОТЕХНІК»

Україна, м. Біла Церква, Київська обл., вул. Леваневського, 150

Поштова адреса:

ТОВ «ПЛАНК ЕЛЕКТРОТЕХНІК»

Україна, 01015 м.Київ, вул. Лаврська 20

Детальну інформацію щодо продукції можна отримати на сайті:

www.plank.ua

або за телефоном:

+380 44 499 26 88