

## Стельовий точковий світильник

# VIDEX®

## ІНСТРУКЦІЯ З ЕКСПЛУАТАЦІЇ

VL-SPF20B-W, VL-SPF20B-B,  
VL-SPF21B-W, VL-SPF21B-B,  
VL-SPF22B-W, VL-SPF22B-B

### ЗАГАЛЬНИЙ ОПИС

Стельовий точковий світильник під лампу GX53 – цей світильник поєднує в собі сучасний дизайн, практичність, високу ефективність та універсальність. Для роботи цих моделей світильника потрібна світлодіодна лампочка з цоколем GX53 і максимальною потужністю до 30Вт кожна. Використовуються для основного освітлення, зокрема у вітальні, в дитячій кімнаті, на кухні, в кабінеті, в кафе, ресторани, готелі тощо. Кріпиться до будь-якої горизонтальної поверхні за допомогою монтажної планки, як правило, до стелі, випромінюючи світло вниз. Використовуються виключно в приміщеннях, так як мають клас захисту від пилу та вологи IP20. Не містить шкідливих речовин.

### ОСОБЛИВОСТІ

- Джерелом світла слугують світлодіоди, що забезпечують якісне освітлення в залежності від обраної вами лампи.
- Кількість ламп для встановлення від 3 до 8 шт в залежності від моделі світильника. Швидка заміна ламп у разі потреби.
- Швидко, надійно та водночас просте встановлення світильника на монтажну планку.
- Дозволяє значно економніше витратити електроенергію порівняно з альтернативними джерелами світла.
- Робочий діапазон напруги AC 220-240В, 50/60 Гц.
- Тривалий термін служби та стійкість до великої кількості вмикань і вимикань.
- Може використовуватися як при низьких, так і при високих температурах.
- Заощаджує на експлуатаційних витратах, пов'язаних з відсутністю необхідності обслуговування або заміни витратних елементів.

- Міцний корпус виконаний з алюмінію та заліза, який має клас захисту від механічних пошкоджень, ударів та падінь - IK07.

### ТЕХНІЧНИЙ ОПИС

Технічні характеристики світильника (артикул (INDEX), тип патрону, тип лампи та їх кількість, потужність лампи, напруга, частота, клас захисту від пилу та вологи, клас захисту від механічних пошкоджень, робоча температура, заземлення, матеріал корпусу, гарантія (рік)) вказані на упаковці.

Відсутнє УФ та ІЧ випромінювання. Клас захисту від ураження електричним струмом – I.

Товар відповідає вимогам:

ДСТУ EN 50581:2014, ДСТУ EN 62321:2014. Не підлягає утилізації разом з побутовими відходами. Не підлягає обов'язковій сертифікації. Строк придатності до початку використання необмежений.

Артикул (INDEX)	Тип лампи	Кількість ламп	Потужність (Вт)	Тип монтажу	Габарити (мм)	Маса (г)	Матеріал
VL-SPF20B-W	GX53	3	30W Max	накладний	Ø150x30		Алюміній + залізо + кераміка
VL-SPF20B-B	GX53	3	30W Max	накладний	Ø150x30		Алюміній + залізо + кераміка
VL-SPF21B-W	GX53	6	30W Max	накладний	Ø200x30		Алюміній + залізо + кераміка
VL-SPF21B-B	GX53	6	30W Max	накладний	Ø200x30		Алюміній + залізо + кераміка
VL-SPF22B-W	GX53	8	30W Max	накладний	Ø220x30		Алюміній + залізо + кераміка
VL-SPF22B-B	GX53	8	30W Max	накладний	Ø220x30		Алюміній + залізо + кераміка

### КОМПЛЕКТАЦІЯ

1. Світильник (без ламп в комплекті).
2. Набір для монтажу.
3. Інструкція з експлуатації.
4. Пакувальна коробка.

Завантажено з e27.com.ua  
ВИМОГИ ТЕХНІКИ БЕЗПЕКИ

- Підключення та монтаж повинні здійснюватися лише кваліфікованими спеціалістами згідно з вимогами ПУЕ, правил безпечної експлуатації електроустановок споживачів і після ознайомлення з цією інструкцією.
- Параметри мережі, до якої підключається світильник, повинні відповідати параметрам, зазначеним на упаковці.
- Підключення світильника допускається тільки до справної електропроводки. Пошкоджену електропроводку потрібно замінити.
- З'єднання та ізоляцію електропроводки з провідниками світильника слід здійснювати згідно з запропонованою схемою, керуючись вимогами ПУЕ. Світильник має бути приєднано до мережі за допомогою клемного блоку гвинтового типу, що постачається у комплекті.
- Всі роботи по монтажу або демонтажу світильника повинні проводитися тільки при знеструмленій електропроводці.
- Забороняється вносити в конструкцію світильника зміни.
- Не допускається підключення світильника з розібраним корпусом або оголеною електропроводкою.
- Забороняється експлуатація світильника, що має механічні пошкодження.

### РЕКОМЕНДАЦІЇ З МОНТАЖУ

- Перед початком експлуатації світильника необхідно довести його температуру до температури навколишнього середовища, в якій він буде використовуватися.
- Перед здійсненням монтажу потрібно знеструмити електроживлення.
- Корпус світильника необхідно зібрати. Прикрутіть до основи світильника металеві частини (світлодіодні модулі) в яких кріпляться лампи. Для цього вам знадобиться гайковий ключ (1.1, 2.1, 3.1).
- З'єднайте дроти світильника згідно запропонованої схеми за допомогою клемної колодки (1.2, 2.2, 3.2).
- Світильник кріпиться на рівній поверхні за допомогою монтажної планки та додаткових засобів монтажу, які постачаються в комплекті (1.3, 2.3, 3.3).
- Після фіксації монтажної планки до поверхні необхідно прикрутити основу світильника до монтажної планки за допомогою гвинтів (1.3, 2.3, 3.3).
- Встановіть у світильник лампу відповідної потужності та зафіксуйте її всередині (1.3, 2.3, 3.3).
- Зібраний світильник після монтажу (1.4, 2.4, 3.4).
- Подайте напругу.

### ОБСЛУГОВУВАННЯ ТА ДОГЛЯД

- Світильник не вимагає технічного обслуговування. Догляд за світильником допускається тільки після відключення живлення. Переконайтеся, що його корпус охолов.

## VL-SPF20B-W VL-SPF20B-B

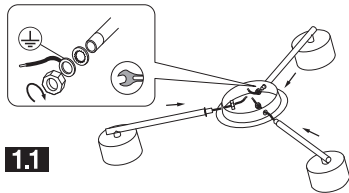

1.1

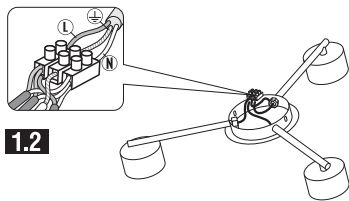

1.2

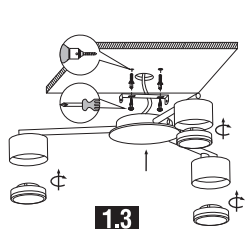

1.3

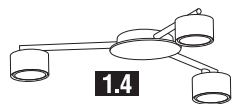

1.4

4

## VL-SPF21B-W VL-SPF21B-B

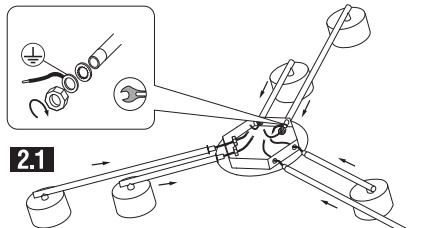

2.1

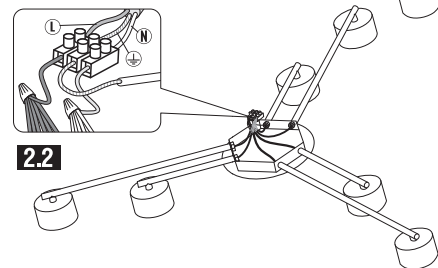

2.2

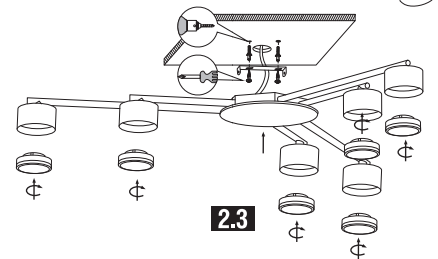

2.3

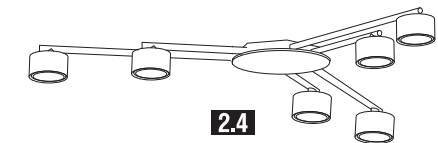

2.4

5

## VL-SPF22B-W VL-SPF22B-B

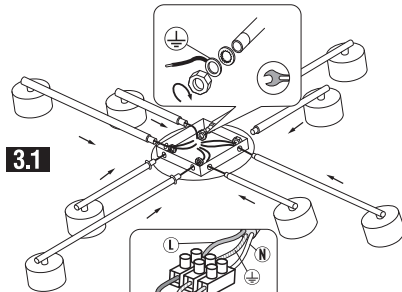

3.1

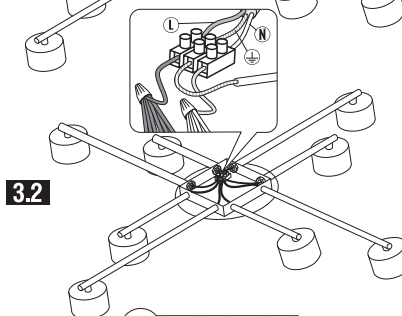

3.2

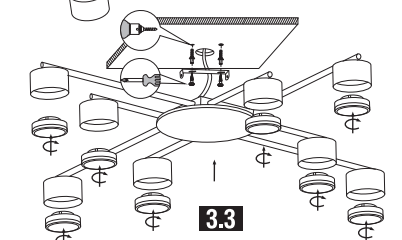

3.3

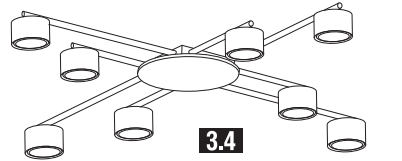

3.4

5

Завантажено з [e27.com.ua](http://e27.com.ua)

- Для чищення зовнішньої поверхні корпусу можна користуватися сухою, чистою тканиною.
- Забороняється використання рідин і абразивних матеріалів або засобів.

## ЗБЕРІГАННЯ ТА ТРАНСПОРТУВАННЯ

Світильник повинен зберігатися та транспортуватися в упаковці виробника у вентильованому приміщенні, при температурі від  $-25^{\circ}\text{C}$  до  $+50^{\circ}\text{C}$  і вологості не більше 80%. При цьому повинно бути забезпечено його стійке положення, що виключає падіння, удари і інші механічні пошкодження. Термін зберігання необмежений при дотриманні вищевказаних умов.

## ГАРАНТІЙНІ ЗОБОВ'ЯЗАННЯ

Гарантійний термін експлуатації світильника вказаний на упаковці. Обмін і повернення виробу можливі за умови:

- дотримання вимог транспортування, зберігання та експлуатації, запропонованих у цій інструкції;
- відсутності на виробі слідів механічних пошкоджень;
- відсутності на виробі слідів вологи чи потрапляння рідини всередину;
- відсутні ознаки короткого замикання на провідниках;
- наявності повної комплектації, гарантійного талона або чека організації-продавця;
- упаковка дозволяє безпечно транспортувати світильник.

## Гарантійний талон:

Найменування	
Артикул	
Дата та місце продажу	
Дата обміну/повернення	
Печатка магазину та підпис продавця	

Виробник: ПП «Аллегро-опт», вул. Героїв Маріуполя, м. Кропивницький, Україна, 25006. Тел./Факс: +38(0522)245377.  
 Вироблено на виробничих потужностях: Ningbo SCG Lighting CO., LTD. Add.: Qiaotouhu Industry Zone, Ninghai, Zhejiang, China. Нінбо ССДж Лайтинг Ко., ЛТД.  
 Адрес: Киаотоу Индастри Зон, Нинхай, Чжэцзян, Китай.  
 Щодо прийняття претензій звертатися до Виробника.  
 Дата виготовлення і номер партії зазначені на виробі та на упаковці.



6